

Revillusion™
by Dimplex



Revillusion 20" Electric Log Set





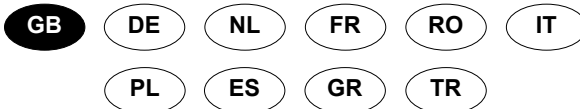

Model: RLG20 EU

EN : This product is only suitable for well insulated rooms or occasional use. DE : Dieses Produkt ist nur für gut isolierte Bereiche oder gelegentliche Verwendung geeignet. FR : Ce produit convient uniquement à des endroits bien isolés ou pour un usage occasionnel. IT : Questo prodotto è adatto solo per spazi ben isolati o per uso occasionale. ES : Este producto sólo es adecuado para espacios aislados o para uso ocasional. NL : Dit product is uitsluitend geschikt voor goed geïsoleerde ruimten of voor sporadisch gebruik. PL : Produkt ten jest odpowiedni wyłącznie do dobrze odizolowanych miejsc lub do okazjonalnego użytku. RO : Acest produs este adecvat exclusiv spațiilor bine ventilate sau utilizării ocazionale. PT : Este produto somente é adequado para espaços bem isolados ou uso ocasional. SE : Denna produkt är endast avsedd för välisolerade utrymnen eller tillfällig användning. RU : Устройство предназначено для установки в помещениях с хорошей теплоизоляцией. В иных помещениях допускается только периодическое использование. TR : Bu ürün sadece iyi yalıtılmış odalarda veya ara sıra kullanıma uygundur. GR : Αυτό το προϊόν είναι κατάλληλο μόνο για καλά μονωμένα δωμάτια ή για περιστασιακή χρήση.



8/54402/0 ISS 3
OCN 11270



-  Welcome 3
-  IMPORTANT INSTRUCTIONS 4
-  Installation 6
-  Operation 9
-  Maintenance 11
-  Technical Support 11



SAVE THESE INSTRUCTIONS



Conventions used in this manual:

! NOTE: Procedures and techniques that are considered important enough to emphasize.

⚠ CAUTION: Procedures and techniques which, if not carefully followed, will result in damage to the equipment.

⚠ WARNING: Procedures and techniques which, if not carefully followed, will expose the user to the risk of fire, serious injury, or death.

“A sudden change in temperature (for example, moving the unit from frost to a warm room) can cause condensation of moisture inside the device and disrupt its operability when turned on.

The device, after transporting or storing at a negative temperature of outside air, must be kept in a warm room for at least 3 hours, after which it can be put into operation.”

Welcome & Congratulations

GB

Thank you and congratulations for purchasing an electric fireplace from Dimplex. Please take note of the location of the Model & Serial for this product it is important to be able to locate it in the event of requiring technical support.

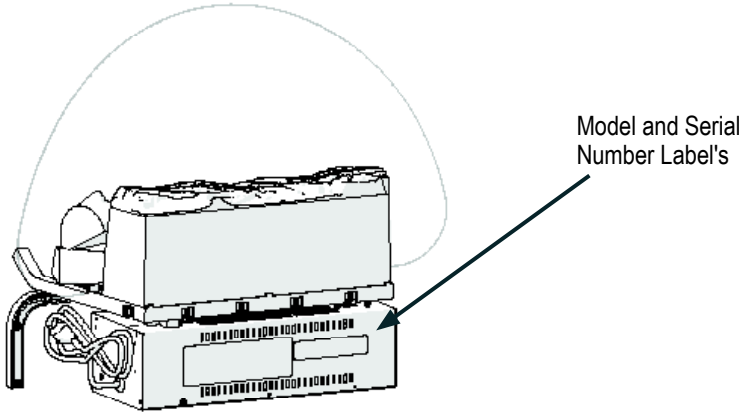

Please carefully read and save these instructions.

⚠ CAUTION: Read all instructions and warnings carefully before starting installation. Failure to follow these instructions may result in a possible electric shock, fire hazard and will void the warranty.

Technical Information

Model No: RLG20 EU

Heat Output		230V		240V	
Nominal Heat Output	P_{Nom}	1.3	-	1.4	kW
Minimum Heat Output	P_{min}	0.8	-	0.9	kW
Maximum Continuous Heat Output	$P_{max,c}$	1.7	-	1.8	kW

Auxiliary Electricity Consumption

In Standby mode	eI_{SB}	0.02	-	0.02	W
-----------------	-----------	------	---	------	---



IMPORTANT INSTRUCTIONS

GB

Important Safety Advice

When using electrical appliances, basic precautions should be followed to reduce the risk of fire, electric shock, and injury to persons, including the following:

If the appliance is damaged, check immediately with the supplier before installation and operation.

Do not use this appliance in the immediate surroundings of a bath, shower or swimming pool.

Do not use outdoors.

This appliance must not be located immediately above or below a fixed socket outlet or connection box.



WARNING : The appliance carries the Warning Symbol indicating that it must not be covered or has a Do not cover label. Do not cover or obstruct in any way the heat outlet grille located at the top of the appliance overheating will result if the appliance is accidentally covered. Do not place material or garments on the appliance, or obstruct the air circulation around the appliance, for instance by curtains or furniture, as this could cause overheating and a fire risk.

In the event of a fault, unplug the heater. Unplug the appliance when not required for long periods. The supply cord must be placed on the right hand side of the heater away from the heat outlet underneath the appliance.

Although this appliance complies with safety standards, we do not recommend its use on deep pile carpets or on long hair type of rugs.

This appliance can be used by children aged from 8 years and above and persons with reduced physical, sensory or mental capabilities or lack of experience and knowledge if they have been given supervision or instruction concerning use of the appliance in a safe way and understand the hazards involved. Children shall not play with the appliance. Cleaning and user maintenance shall not be made by children without supervision.

IMPORTANT INSTRUCTIONS

GB

Children of less than 3 years should be kept away unless continuously supervised. Children aged from 3 years and less than 8 years shall only switch on/off the appliance provided that it has been placed or installed in its intended normal operating position and they have been given supervision or instruction concerning use of the appliance in a safe way and understanding the hazards involved. Children aged from 3 years and less than 8 years shall not plug in, regulate and clean the appliance or perform user maintenance.

The appliance must be positioned so that the plug is accessible.

If the supply cord is damaged it must be replaced by the manufacturer or service agent or similarly qualified person in order to avoid a hazard.

CAUTION: In order to avoid a hazard due to inadvertent resetting of the thermal cut-out, this appliance must not be supplied through an external switching device, such as a timer, or connected to a circuit that is regularly switched on and off by the utility.

CAUTION - Some parts of this product can become very hot and cause burns. Particular attention has to be given where children and vulnerable people are present.

CAUTION

RISK OF ELECTRIC SHOCK

DO NOT OPEN

NO USER-SERVICEABLE PARTS INSIDE

SAVE THESE INSTRUCTIONS

CAUTION

RISK OF ELECTRIC SHOCK

DO NOT OPEN

NO USER-SERVICEABLE PARTS INSIDE



The Revillusion Log Set offers an alternative to wood or gas fireplaces. It can give your existing fireplace new life or transform an existing faux surround or alcove into a stunning focal point.

Specifications

Electrical

Volts: 230-240V AC, 50Hz

Watts: 1300W

Wiring: Plug-In

Bulb Type: LED

Dimensions

Width: 603 mm

Height: 482 mm

Depth: 317 mm

Weight: 5.0 kg

 **WARNING:** Electrical outlet wiring must comply with local building codes and other applicable regulations to reduce the risk of fire, electric shock, or injury to persons.

Placement

1. The Revillusion log set does not require any special venting. Install the unit in an opening with the minimum dimensions:
A. 610 mm wide,
B. 559 mm high
C. 356 mm deep.

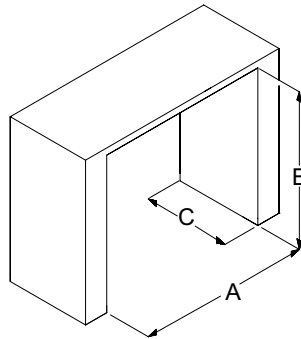

2. Make sure there is clearance for air circulation beneath the unit.
3. If installing in an existing fireplace opening, close the chimney with a suitable device to prevent any chimney debris from falling onto the unit.

Do not install into an existing fireplace opening that is prone to dampness.

Assembly

1. Place the log set into position.
 - a. Lift the log set by holding the sides of the heater box for stability. Do not lift by gripping the logs or the front grate legs.
 - b. If installing the unit on a carpeted area, place a one-piece, solid, flat surface under the unit. Make sure that both of the grate feet rest securely on this surface.

⚠ CAUTION: Each of the Realogs™ contain LEDs that pulse and glow. Handle the log set carefully. They are fragile and can crack or break if dropped.

2. Install the Mirage Flame Panel by inserting the bottom edge into the tabs between the back log and grate log assemblies.
 - a. The painted side should be to the back and the smooth side to the front.
 - b. Position the screen so that the cutout in the middle of the flame panel aligns with the center tab on the grate. Start on one end of the grate and insert the screen into all the tabs across the grate. When in place, the screen should be centered and slightly curved.

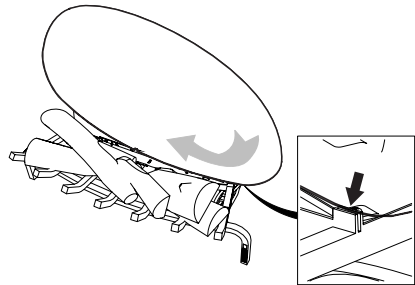

3. Plug the unit into a mains power socket of the correct rating.

! NOTE: A dedicated, properly fused 13 Amp circuit is required, rated for the appropriate voltage (230-240V).

Manual Control

The manual controls for the Revillusion are located on the right-front leg of the log grate.

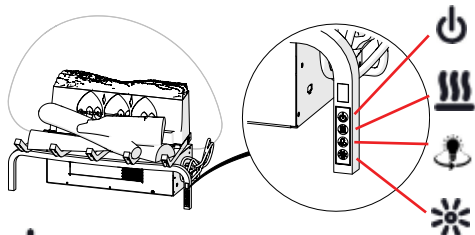

Power

Press to turn the flame effect on and activate the previous heat setting (Off, Low, or High). Press again to put the unit in standby mode.



Heat

- Heat On
Press to set the heat to Low (indicated by 1 short beep). Press again to set the heat to High (indicated by 2 short beeps).
- Heat Off
Press to turn heat Off (indicated by 1 long beep).

! NOTE: After the heater is switched off, the fan will continue on for 60 seconds before turning off. The log LEDs remain On when the heater is ON and the flame effect is Off.



360° Light

Press multiple times to change the LEDs on the sides and back of the unit from white flickering to white solid to Off. (This feature is

active only when the flame effect is On.)



Brightness

Press multiple times to toggle the log set LEDs through its four brightness settings.

Remote Control

The fireplace is supplied with a multi-function remote control.

The remote control has a range of approximately 5 m. To operate correctly, the remote control must be pointed toward the front of the unit.

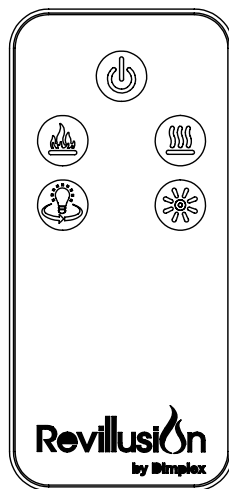

Power

Press to activate the current standby state (On/Off).

• Standby State On

Press to turn everything Off. Press again to activate the previous flame effect state.

• Standby State Off

Press to activate the previous flame effect state.

- If the flame effect was On, the previous heat setting will be activated (High, Low, or Off).
- If the flame effect was Off, the previous heat setting will be activated (High or Low).

Press again to turn everything Off.



Flame

Press to light the back log, grate log, and start the flame effect.



Heat

• Heat On

Press to set the heat to Low (indicated by 1 short beep). Press again to set the heat to High (indicated by 2 short beeps).

• Heat Off

Press to turn heat Off (indicated by 1 long beep).

! NOTE: After the heater is switched off, the fan will continue on for 60 seconds before turning off. The log LEDs remain On when the heater is ON and the flame effect is Off.



360° Light

Press multiple times to change the LEDs on the sides and back of the unit from white flickering to white solid to Off. (This feature is active only when the flame effect is On.)



Brightness

Press multiple times to toggle the log set LEDs through its four brightness settings.

Thermostat (T)

In order to maintain a certain room temperature, set the controller to 'max.'. Operate the appliance at full power until the required room temperature is reached. Turn back the thermostatic controller until the appliance switches off with an audible "click". This temperature will be kept almost constant by the thermostatic control switching on and off automatically. Please note that the appliance can only be switched on when the thermostat setting is higher than the room temperature.

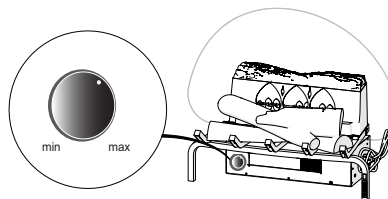

Battery Replacement

To replace the battery:

1. Push the release tab toward the center and slide the battery cover open.
2. Install 3V Lithium battery in the battery holder. The positive (+) side of the battery faces up.
3. Close the battery cover.



Battery must be recycled or disposed of properly. Check with your Local Authority or Retailer for recycling advice in your area.

General Maintenance

Inspect the log set regularly, depending upon conditions, and at a minimum yearly intervals. Remove dust and clean the logs, mat, grate, and base as required.

Except for installation and cleaning described in this manual, an authorized service representative should perform any other servicing.

⚠ WARNING: Disconnect power and allow heater to cool before attempting any maintenance or cleaning to reduce the risk of fire, electric shock, or injury.

Clean Logs and Base

The log set should not be operated with an accumulation of dust or dirt on or in the unit, as this can cause a build-up of heat and eventual damage.

Dust and vacuum the log set as needed. Use a damp cloth and a mild detergent to clean painted surfaces of the fireplace. Never use abrasive cleaners.

Clean Mirage Flame Panel

The Mirage Flame Panel is cleaned in the factory during the assembly operation. During shipment, installation, handling, etc., the screen may collect dust particles; these can be removed by dusting lightly with a clean dry cloth.

To remove fingerprints or other marks, clean the Mirage Flame Panel reflector screen with a damp cloth. Never use abrasive cleaners. Dry the screen completely with a lint free cloth to prevent water spots.

Temperature Cut out

Should the heater overheat, an automatic cut out will turn the whole unit off and it will not come back on without being reset.

It can be reset by turning the unit off at the main supply and waiting 5 minutes before turning the unit back on.

⚠ CAUTION: If you need to continuously reset the heater, turn the unit off at the main supply and call technical support.



Fireplace Surface Cleaning

Use only a damp cloth to clean painted surfaces of the fireplace. Do not use abrasive cleaners.

Recycling



For electrical products sold within the European Community. At the end of the electrical products useful life it should not be disposed of with household waste. Please recycle where facilities exist. Check with your Local Authority or retailer for recycling advice in your country.

After Sales Service

Your product is guaranteed for one year from the date of purchase.

Within this period, we undertake to repair or exchange this product free of charge (excluding lamps & subject to availability) provided it has been installed and operated in accordance with these instructions.

Your rights under this guarantee are additional to your statutory rights, which in turn are not affected by this guarantee.

Should you require after sales service you should contact our customer services the contact number is located on your warranty card. It would assist

us if you can quote the model number, series, date of purchase, and nature of the fault at the time of your call. The customer services help desk will also be able to advise you should you need to purchase any spares.

Please do not return a faulty product to us in the first instance as this may result in loss or damage and delay in providing you with a satisfactory service.







Please retain your receipt as proof of purchase.



Technical Support

Technical and troubleshooting support, as well as a list of replacement parts can be found on:



 Willkommen	13
 WICHTIGE ANWEISUNGEN	14
 Installation	16
 Betrieb	19
 Wartung	20
 Technische Unterstützung	21



HEBEN SIE DIESE ANWEISUNGEN AUF



In diesem Handbuch verwendete Konventionen:

! **HINWEIS:** Verfahren und Techniken, die als wichtig genug angesehen werden, um sie hervorzuheben.

⚠ **ACHTUNG:** Verfahren und Techniken, die bei Nichtbeachtung zu Schäden am Gerät führen.

⚠ **WARNUNG:** Verfahren und Techniken, die bei Nichtbeachtung den Benutzer der Gefahr von Feuer, schweren Verletzungen oder Tod aussetzen.

„Eine plötzliche Temperaturänderung (z. B. wenn das Gerät aus dem Frost in einen warmen Raum gebracht wird) kann zur Kondensation von Feuchtigkeit im Inneren des Gerätes führen und seine Funktionsfähigkeit beim Einschalten stören.

Das Gerät muss nach dem Transport oder der Lagerung bei Minustemperatur der Außenluft mindestens 3 Stunden in einem warmen Raum gelagert werden und darf erst danach in Betrieb genommen werden.“

Vielen Dank und Glückwunsch für den Kauf eines elektrischen Kamins von Dimplex. Bitte notieren Sie sich den Standort des Modells und die Seriennummer für dieses Produkt. Es ist wichtig, dass Sie diese Informationen finden können, falls Sie einmal technische Unterstützung benötigen.

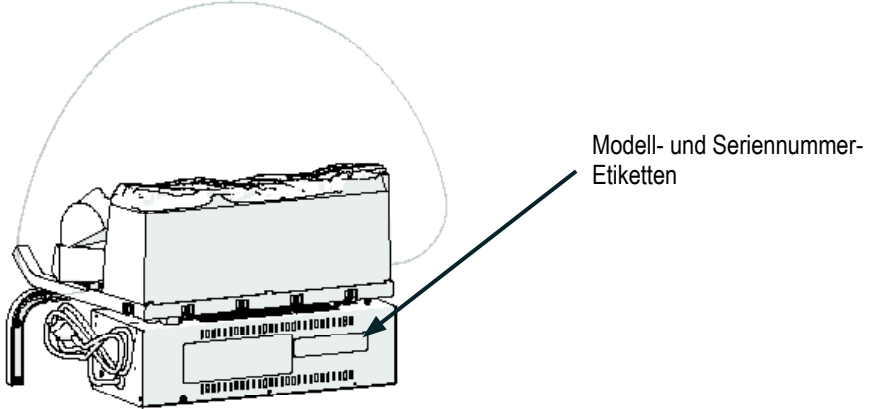

Bitte lesen Sie diese Anweisungen sorgfältig durch und heben Sie sie auf.

⚠ ACHTUNG: Lesen Sie alle Anweisungen und Warnungen sorgfältig durch, bevor Sie mit der Installation beginnen. Die Nichtbeachtung dieser Anweisungen kann zu einem möglichen Stromschlag führen und zu Brandgefahr und führt zum Erlöschen der Garantie.

Technische Informationen

Modell-Nr: RLG20 EU

Wärmeleistung		230 V	240 V
Nennwärmeleistung	P_{Nom}	1,3	1,4 kW
Mindestwärmeleistung	P_{min}	0,8	0,9 kW
Maximale Dauerwärmeleistung	$P_{max.c}$	1,7	1,8 kW

Hilfsstromverbrauch			
Im Bereitschaftsmodus	eI_{SB}	0,02	0,02 W



Wichtiger Sicherheitshinweis

Bei der Verwendung elektrischer Geräte sind grundlegende Vorsichtsmaßnahmen zu beachten, um das Risiko von Feuer, Stromschlag und Verletzungen von Personen zu verringern, einschließlich der folgenden:

Wenn das Gerät beschädigt ist, wenden Sie sich unverzüglich an den Lieferanten, bevor sie es installieren und in Betrieb nehmen.

Verwenden Sie dieses Gerät nicht in unmittelbarer Nähe einer Badewanne, einer Dusche oder eines Schwimmbeckens.

Verwenden Sie es nicht im Freien.

Dieses Gerät darf nicht unmittelbar über oder unter einer festen Steckdose oder einem Anschlusskasten aufgestellt werden.



WARNUNG: Das Gerät trägt das Warnsymbol, das darauf hinweist, dass es nicht abgedeckt werden darf oder es ist mit einem „Nicht abdecken“-Etikett versehen. Decken Sie das oben am Gerät befindliche Wärmeaustrittsgitter nicht ab und versperren Sie es in keiner Weise, da es bei versehentlicher Abdeckung des Gerätes zu einer Überhitzung kommen kann. Stellen Sie keine Materialien oder Kleidungsstücke auf das Gerät und behindern Sie nicht die Luftzirkulation um das Gerät herum, z. B. durch Vorhänge oder Möbel, da dies zu Überhitzung und Brandgefahr führen kann.

Ziehen Sie im Falle eines Fehlers den Netzstecker des Heizgerätes. Ziehen Sie den Netzstecker auch dann, wenn Sie das Gerät über einen längeren Zeitraum nicht benötigen. Das Netzkabel muss auf der rechten Seite des Heizgerätes verlegt werden, weg vom Wärmeauslass unter dem Gerät.

Obwohl dieses Gerät den Sicherheitsstandards entspricht, empfehlen wir seine Verwendung auf Hochflortepichen oder auf Langhaartepichen nicht.

Dieses Gerät kann von Kindern ab 8 Jahren und von Personen mit eingeschränkten körperlichen, sensorischen oder geistigen Fähigkeiten oder mangelnden Erfahrungen oder Kenntnissen benutzt werden, wenn sie eine Aufsicht oder Anweisungen über den sicheren Gebrauch des Gerätes erhalten haben und die damit verbundenen Gefahren verstehen. Kinder dürfen nicht mit dem Gerät spielen. Reinigung und Benutzerwartung dürfen von Kindern nur unter Aufsicht vorgenommen werden.

Kinder unter 3 Jahren sollten vom Gerät ferngehalten werden, es sei denn, sie werden ständig beaufsichtigt. Kinder im Alter von 3 bis 8 Jahren dürfen das Gerät nur ein- und ausschalten, wenn es in seiner bestimmungsgemäßen normalen Betriebsstellung aufgestellt oder installiert wurde und sie eine Aufsicht oder Anweisung über den sicheren Gebrauch des Gerätes erhalten haben und die damit verbundenen Gefahren verstehen. Kinder im Alter von 3 bis 8 Jahren dürfen das Gerät nicht anschließen, regeln und reinigen oder eine Benutzerwartung durchführen.

Das Gerät muss so positioniert werden, dass der Stecker zugänglich ist.

Wenn das Netzkabel beschädigt ist, muss es durch den Hersteller oder dessen Kundendienst oder eine ähnlich qualifizierte Person ersetzt werden, um eine Gefährdung zu vermeiden.

ACHTUNG: Um eine Gefährdung durch versehentliches Zurücksetzen der Thermoschutzschaltung zu vermeiden, darf dieses Gerät nicht über ein externes Schaltgerät, wie beispielsweise eine Zeitschaltuhr, mit Strom versorgt werden oder an einen Stromkreis angeschlossen werden, der immer wieder durch das Versorgungsunternehmen ein- und ausgeschaltet wird.

ACHTUNG – Einige Teile dieses Produkts können sehr heiß werden und Verbrennungen verursachen. Besondere Aufmerksamkeit muss aufgewendet werden, wo Kinder und schutzbedürftige Personen anwesend sind.

ACHTUNG

STROMSCHLAGGEFAHR

NICHT ÖFFNEN

KEINE VOM BENUTZER ZU WARTENDE TEILE IM INNEREN

HEBEN SIE DIESE ANWEISUNGEN AUF

ACHTUNG

STROMSCHLAGGEFAHR

NICHT ÖFFNEN

KEINE VOM BENUTZER ZU WARTENDE TEILE IM INNEREN



Das Revillusion Log-Set bietet eine Alternative zu Holz- oder Gaskaminen. Es kann Ihrem vorhandenen Kamin neues Leben einhauchen oder eine bestehende Einfassung oder Nische in einen wunderschönen Mittelpunkt verwandeln.

Technische Daten

Elektrik

Volt: 230-240 V AC, 50 Hz

Watt: 1300 W

Verkabelung: Plug-In

Lampentyp: LED

Abmessungen

Breite: 603 mm

Höhe: 482 mm

Tiefe: 317 mm

Gewicht: 5,0 kg

⚠️ WARNUNG: Die Verkabelung der Steckdose muss den örtlichen Bauvorschriften und anderen geltenden Vorschriften entsprechen, um das Risiko von Bränden, Stromschlägen oder Personenschäden zu verringern.

Platzierung

1. Das Revillusion Log-Set erfordert keine spezielle Entlüftung. Installieren Sie das Gerät in einer Öffnung mit den Mindestabmessungen:
A. 610 mm breit
B. 559 mm hoch
C. 356 mm tief.

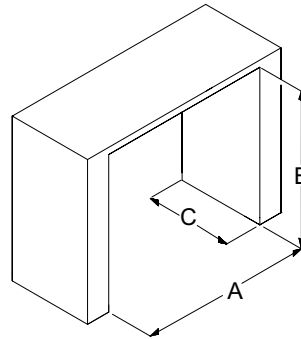

2. Stellen Sie sicher, dass unter dem Gerät ein Freiraum für Luftzirkulation vorhanden ist.
3. Wenn Sie es in eine vorhandene Kaminöffnung einbauen, verschließen Sie den Schornstein mit einer geeigneten Vorrichtung, um zu verhindern, dass Schornsteinablagerungen auf das Gerät fallen.

Installieren Sie es nicht in eine vorhandene Kaminöffnung, die anfällig für Feuchtigkeit ist.

Zusammenbau

1. Setzen Sie das Log-Set in Position.
 - a. Heben Sie das Log-Set an, indem Sie zur Stabilisierung die Seiten des Heizkastens festhalten. Heben Sie es nicht an, indem Sie es an den Stämmen oder den vorderen Rostbeinen festhalten.
 - b. Wenn Sie das Gerät auf einem mit Teppich bedeckten Bereich installieren, platzieren Sie eine einteilige, stabile, ebene Fläche unter dem Gerät. Achten Sie darauf, dass beide Rostfüße sicher auf dieser Oberfläche aufsitzen.

⚠ ACHTUNG: Jeder der Realogs™ enthält LED, die pulsieren und glühen. Gehen Sie mit dem Log-Set vorsichtig um. Sie sind zerbrechlich und können Risse bekommen oder zerbrechen, wenn sie fallen gelassen werden.

2. Installieren Sie das Mirage-Flammenpaneel, indem Sie die Unterkante in die Laschen zwischen der rückwärtigen Scheit-Baugruppe und der Gitterscheit-Baugruppe einsetzen.
 - a. Die lackierte Seite sollte nach hinten und die glatte Seite nach vorne zeigen.
 - b. Positionieren Sie den Schirm so, dass der Ausschnitt in der Mitte des Flammenpaneels mit der mittleren Lasche auf dem Rost übereinstimmt. Beginnen Sie an einem Ende des Rostes und setzen Sie den Schirm in alle Laschen auf dem Rost ein. Wenn der Schirm an seinem Platz ist, sollte er zentriert und leicht gebogen sein.

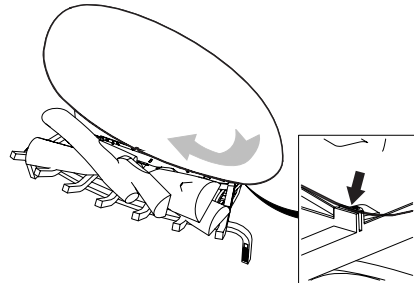

3. Schließen Sie das Gerät an eine Netzsteckdose mit der richtigen Nennleistung an.

! HINWEIS: Es ist ein eigener, ordnungsgemäß abgesicherter 13-Ampere-Stromkreis erforderlich, der für die entsprechende Spannung (230-240 V) ausgelegt ist.

Manuelle Steuerung

Die manuellen Bedienelemente für das Revillusion befinden sich am rechten vorderen Fuß des Log-Rostes.

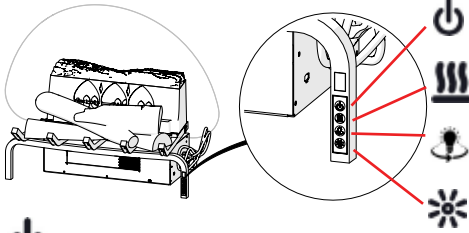

Power

Drücken, um den Flammeneffekt einzuschalten und die vorherige Wärmeeinstellung (Aus, Niedrig oder Hoch) zu aktivieren. Nochmals drücken, um das Gerät in den Bereitschaftsmodus zu versetzen.



Wärme

- Wärme an
Drücken, um die Wärme auf Niedrig einzustellen (angezeigt durch 1 kurzen Piepton). Nochmals drücken, um die Wärme auf Hoch einzustellen (angezeigt durch 2 kurze Pieptöne).
- Wärme aus
Drücken, um die Wärme auszuschalten (angezeigt durch 1 langen Piepton).

! HINWEIS: Nachdem die Heizung ausgeschaltet ist, läuft der Lüfter für 60 Sekunden weiter, bevor er sich ausschaltet. Die Log-LED bleiben eingeschaltet, wenn die Heizung ein- und der Flammeneffekt ausgeschaltet ist.



360°-Licht

Drücken Sie mehrmals, um die LED an den Seiten und an der Rückseite

des Geräts von weiß flackernd über dauerhaft weiß bis auf Aus zu stellen. (Diese Funktion ist nur aktiv, wenn der Flammeneffekt eingeschaltet ist.)



Helligkeit

Mehrere drücken, um die LED des Log-Sets durch ihre vier Helligkeitseinstellungen zu schalten.

Fernbedienung

Der Kamin ist mit einer Multifunktions-Fernbedienung ausgestattet.

Die Fernbedienung hat eine Reichweite von ca. 5 Metern. Um korrekt zu arbeiten, muss die Fernbedienung auf die Frontseite des Gerätes gerichtet sein.

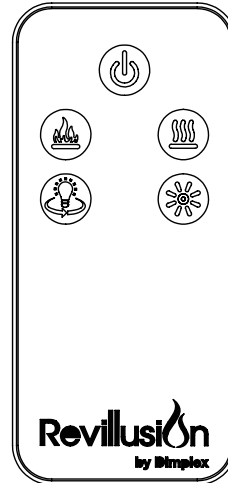

Power

Drücken, um den aktuellen Bereitschaftsmodus (An/Aus) zu aktivieren.

- **Bereitschaftsmodus an**

Drücken, um alles auszuschalten.
Nochmals drücken, um den vorherigen Flammeneffektzustand zu aktivieren.

- **Bereitschaftsmodus aus**

Drücken, um den vorherigen Flammeneffektzustand zu aktivieren.

- Wenn der Flammeneffekt Ein war, wird die vorherige Wärmeeinstellung aktiviert (Hoch, Niedrig oder Aus).
- Wenn der Flammeneffekt Aus war, wird die vorherige Wärmeeinstellung aktiviert (Hoch oder Niedrig).

Nochmals drücken, um alles auszuschalten.



Flammen

Drücken, um das hintere Scheit, das Gitterscheit zu beleuchten und den Flammeneffekt zu starten.



Wärme

- **Wärme an**
Drücken, um die Wärme auf Niedrig einzustellen (angezeigt durch 1 kurzen Piepton). Nochmals drücken, um die Wärme auf Hoch einzustellen (angezeigt durch 2 kurze Pieptöne).
- **Wärme aus**
Drücken, um die Wärme auszuschalten (angezeigt durch 1 langen Piepton).

! HINWEIS: Nachdem die Heizung ausgeschaltet ist, läuft der Lüfter für 60 Sekunden weiter, bevor er sich ausschaltet. Die Log-LED bleiben eingeschaltet, wenn die Heizung ein- und der Flammeneffekt ausgeschaltet ist.



360°-Licht

Drücken Sie mehrmals, um die LED an den Seiten und an der Rückseite des Geräts von weiß flackernd über dauerhaft weiß bis auf Aus zu stellen. (Diese Funktion ist nur aktiv, wenn der Flammeneffekt eingeschaltet ist).



Helligkeit

Drücken Sie mehrmals, um die LED des Log-Sets durch ihre vier Helligkeitseinstellungen zu schalten.

Thermostat (T)

Um eine bestimmte Raumtemperatur zu erreichen, stellen Sie den Regler auf „max“. Betreiben Sie das Gerät mit voller Leistung, bis die gewünschte Raumtemperatur erreicht ist. Drehen Sie den Thermostatregler zurück, bis das Gerät mit einem hörbaren „Klick“ abschaltet. Diese Temperatur wird durch automatisches Ein- und Ausschalten der Thermostatsteuerung nahezu konstant gehalten. Bitte beachten Sie, dass das Gerät nur eingeschaltet werden kann, wenn die Thermostateinstellung höher ist als die Raumtemperatur.

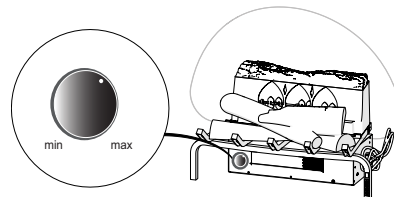



Batteriewechsel

Um die Batterie zu ersetzen:

1. Schieben Sie die Entriegelungslasche zur Mitte und schieben Sie den Batteriefachdeckel auf.
2. Setzen Sie eine 3 V-Lithiumbatterie in die Batteriehalterung ein. Die positive (+) Seite der Batterie zeigt nach oben.
3. Schließen Sie den Batteriefachdeckel.

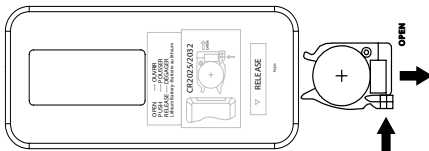

Die Batterie muss recycelt oder ordnungsgemäß entsorgt werden. Erkundigen Sie sich bei Ihrer örtlichen Behörde oder Ihrem Händler nach einer Recycling-Beratung in Ihrer Nähe.

Allgemeine Wartung

Überprüfen Sie das Log-Set regelmäßig, je nach den Einsatzbedingungen und in höchstens jährlichen Abständen. Entfernen Sie den Staub und reinigen Sie die Logs, die Matte, den Rost und die Basis nach Bedarf.

Mit Ausnahme der in dieser Anleitung beschriebenen Installation und Reinigung sollten alle anderen Wartungsarbeiten von einem autorisierten Kundendienstmitarbeiter durchgeführt werden.

⚠️ WARNUNG: Trennen Sie das Gerät vom Stromnetz und lassen Sie es abkühlen, bevor Sie eine Wartung oder Reinigung durchführen, um die Gefahr von Bränden, Stromschlägen oder Verletzungen zu verringern.

Logs und Basis reinigen

Das Log-Set sollte nicht mit Staub- oder Schmutzansammlungen am oder im Gerät betrieben werden, da dies zu einem Hitzestau und eventuellen Schäden führen kann.

Stauben Sie das Log-Set nach Bedarf ab oder verwenden Sie dazu einen Staubsauger. Reinigen Sie lackierte Oberflächen des Kamins mit einem feuchten Tuch und einem milden Reinigungsmittel. Verwenden Sie niemals scheuernde Reinigungsmittel.

Mirage Flammenpaneel reinigen

Das Mirage Flammenpaneel wird während des Montagevorgangs werkseitig gereinigt. Während des Transports, der Installation, der Handhabung usw. können sich auf dem Schirm Staubpartikel ansammeln; diese können durch leichtes Abstauben mit einem sauberen, trockenen Tuch entfernt werden.

Um Fingerabdrücke oder andere Spuren zu entfernen, reinigen Sie das Mirage Flammenpaneel mit einem feuchten Tuch. Verwenden Sie niemals scheuernde Reinigungsmittel. Trocknen Sie den Schirm vollständig mit einem fusselfreien Tuch ab, um Wasserflecken zu vermeiden.

Übertemperaturschutz

Sollte sich das Heizgerät überhitzen, schaltet ein automatischer Schutzauslöser das gesamte Gerät ab und erst dann wieder ein, wenn es zuvor zurückgesetzt wurde.

Das Gerät kann zurückgesetzt werden, indem man es von der Stromversorgung trennt und 5 Minuten wartet, bevor man es wieder einschaltet.

⚠️ ACHTUNG: Wenn Sie das Heizgerät ständig zurücksetzen müssen, trennen Sie das Gerät von der Stromversorgung und wenden Sie sich an den technischen Support.



Kaminoberflächenreinigung

Reinigen Sie lackierte Oberflächen des Kamins nur mit einem feuchten Tuch. Verwenden Sie keine scheuernden Reinigungsmittel.

Recycling



Für in der Europäischen Gemeinschaft verkaufte elektrische Erzeugnisse. Am Ende der Lebensdauer des Elektroprodukts sollte es nicht im Hausmüll entsorgt werden. Bitte recyceln Sie, wo Anlagen vorhanden sind. Erkundigen Sie sich bei Ihrer örtlichen Behörde oder Ihrem Händler nach einer Recycling-Beratung in Ihrem Land.

Kundendienst nach dem Kauf

Ihr Produkt hat eine Garantie von einem Jahr ab Kaufdatum.

Innerhalb dieser Frist verpflichten wir uns, dieses Produkt kostenlos zu reparieren oder auszutauschen (ausgenommen Lampen und je nach Verfügbarkeit), sofern es gemäß dieser Anleitung installiert und betrieben wurde.

Ihre Rechte aus dieser Garantie ergänzen Ihre gesetzlichen Rechte, die wiederum von dieser Garantie nicht berührt werden.

Sollten Sie nach dem Kauf einen Kundendienst benötigen, kontaktieren Sie bitte unseren Kundendienst. Die Kontaktnummer finden Sie auf Ihrer Garantiekarte. Es würde uns helfen, wenn Sie uns bei Ihrem Anruf Modellnummer, Baureihe, Kaufdatum und Art der Störung angeben könnten. Der Kundendienst-Helpdesk kann Sie auch beraten, falls Sie Ersatzteile kaufen müssen.

Bitte senden Sie uns ein fehlerhaftes Produkt zunächst nicht zurück, da dies zu Verlust oder Beschädigung und Verzögerung bei der Erbringung eines Sie zufrieden stellenden Services führen könnte.







Bitte bewahren Sie Ihre Quittung als Kaufbeleg auf.



Technischer Support

Technische Unterstützung und Hilfe bei der Fehlerbehebung sowie eine Liste der Ersatzteile finden Sie unter:



 Welkom	23
 BELANGRIJKE INSTRUCTIES	24
 Installatie	26
 Gebruik	29
 Onderhoud	31
 Technische Ondersteuning	31



BEWAAR DEZE INSTRUCTIES



Symbolen gebruikt in deze handleiding:

! NOTA: Procedures en technieken die voldoende belangrijk worden geacht om te benadrukken.

⚠ OPGELET: Procedures en technieken die, indien ze niet zorgvuldig worden opgevolgd, het apparaat zullen beschadigen.

⚠ WAARSCHUWING: Procedures en technieken die, als ze niet zorgvuldig worden opgevolgd, de gebruiker zullen blootstellen aan risico's op verbanden, ernstig letsel of dood.

“Plotselinge temperatuurschommeling (bijvoorbeeld als de unit vanuit vriestemperatuur in een warme kamer wordt gebracht) kan condensatie van vocht veroorzaken binnen in het toestel en het gebruik ervan verstoren als het wordt ingeschakeld.

Het toestel moet na transport of opslag in een negatieve temperatuur minstens 3 uur in een warme kamer worden geplaatst. Hierna kan het in gebruik worden genomen.”

Hartelijk dank en proficiat voor het aankopen van een elektrisch haardvuur van Dimplex. Kijk even waar het Model & Serienummer van dit toestel is aangebracht. Het is belangrijk het te kunnen terugvinden mocht u technische bijstand nodig hebben.

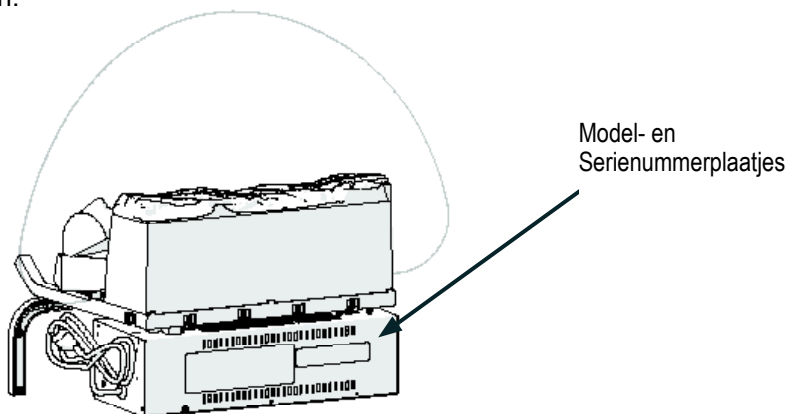

Lees deze instructie zorgvuldig door en bewaar ze.

⚠ OPGELET: Lees alle instructies en waarschuwingen zorgvuldig voor u begint met de installatie. Indien u dit niet doet, kan dit mogelijk een elektrische schok of brand veroorzaken, en vervalt de garantie.

Technische Informatie

Model Nr.: RLG20 EU

Warmte output		230V		240V	
Nominale Warmte Output	P_{Nom}	1.3	-	1.4	kW
Min. Warmte Output	P_{min}	0.8	-	0.9	kW
Max. Continue Warmteafgiftet	$P_{max,c}$	1.7	-	1.8	kW

Bijkomend Elektriciteitsverbruik

In Stand-by modus	eI_{SB}	0.02	-	0.02	W
-------------------	-----------	------	---	------	---



Belangrijk veiligheidsadvies

Bij het gebruik van elektrische toestellen, moeten basisvoorzorgen worden genomen om het risico op brand, elektrische schok en persoonlijk letsel te voorkomen. Let o.a. op het volgende:

Als het toestel beschadigd is, neem dan onmiddellijk contact op met de leverancier vóór installatie en gebruik.

Gebruik dit toestel niet vlakbij een bad, douchecel of zwembad.

Gebruik het niet buitenshuis.

Dit toestel mag niet worden geïnstalleerd direct boven of onder een vast stopcontact of een verbindingsdoos.



WAARSCHUWING: Dit toestel draagt het Waarschuwingssymbool of een label dat aanduidt dat het niet mag worden afgedekt. Dek het nooit af of blokkeer nooit het warmteafgifterooster bovenaan het toestel. Accidenteel afdekken resulteert in oververhitting. Plaats geen voorwerpen of kledingstukken op het toestel of verhinder de circulatie rondom het toestel niet door bijvoorbeeld gordijnen of meubelen omdat dit oververhitting en brandrisico zou kunnen veroorzaken.

Trek de stekker uit het stopcontact ingeval van defect. Trek de stekker ook uit als het lange tijd niet zal worden gebruikt. De stroomkabel moet aan de rechterkant van de verwamer worden gelegd, weg van de warmte output onderaan het apparaat.

Hoewel dit apparaat voldoet aan de veiligheidsnormen, raden we het gebruik ervan op hoogpolige tapijten of tapijten met lange haren niet aan.

Dit apparaat kan worden gebruikt door kinderen vanaf 8 jaar en ouder en door personen met beperkte fysieke, zintuiglijke of mentale vermogens of gebrek aan ervaring en kennis, mits de nodige supervisie of indien zij de nodige instructies kregen in verband met het veilige gebruik van het toestel en zij de gevaren hiervan begrijpen. Kinderen mogen niet spelen met het toestel. Schoonmaken en gebruikersonderhoud mag niet worden uitgevoerd door kinderen zonder supervisie.



BELANGRIJKE INSTRUCTIES

NL

Kinderen jonger dan 3 jaar oud moeten worden weggehouden van het toestel, behalve indien onder voortdurende supervisie. Kinderen tussen 3 en 8 jaar oud mogen het toestel enkel aan- en uitschakelen op voorwaarde dat het werd geplaatst of geïnstalleerd op de daarvoor normaal bedoelde gebruiksplaats en zij onder toezicht staan of instructie hebben ontvangen i.v.m. het veilige gebruik van het apparaat en zij de gevaren hierbij begrijpen. Kinderen tussen 3 en 8 jaar oud mogen de stroomkabel niet in het stopcontact steken, het afstellen of schoonmaken of gebruikersonderhoud uitvoeren.

Het toestel moet zo worden geplaatst dat de stekker bereikbaar is.

Als de stroomkabel beschadigd is moet deze door de fabrikant of de hersteldienst of een gelijkaardig gekwalificeerd persoon worden vervangen om gevaar te vermijden.

OPGELET: Om gevaren te vermijden veroorzaakt door het ongewild resetten van de thermische onderbreker, mag dit apparaat niet van stroom worden voorzien via een extern schakelapparaat zoals een timer, of worden verbonden met een circuit dat regelmatig in- en uitgeschakeld wordt door het nutsbedrijf.

OPGELET – Sommige onderdelen van dit apparaat kunnen erg heet worden en brandwonden veroorzaken. Speciale aandacht moet worden gegeven als kinderen en kwetsbare personen in de buurt ervan zijn.

OPGELET

RISICO OP ELEKTRISCHE SCHOK

NIET OPENEN

BEVAT GEEN GEBRUIKERS-ONDERHOUD ONDERDELEN

BEWAAR DEZE INSTRUCTIES

OPGELET

RISICO OP ELEKTRISCHE SCHOK

NIET OPENEN

BEVAT GEEN GEBRUIKERS-ONDERHOUD ONDERDELEN



Het Revillusion Houtvuur biedt een alternatief voor hout- of gashaarden. Het kan uw bestaande haard nieuw leven inblazen of een bestaande valse opbouw of alkoof omvormen tot een verbluffende aandachtstrekker.

Specificaties

Elektrisch

Volt: 230-240V AC, 50Hz

Watt: 1300W

Aansluiting: stekker

Lamptype: LED

Afmetingen

Breedte: 603 mm

Hoogte: 482 mm

Diepte: 317 mm

Gewicht: 5.0 kg

⚠ WAARSCHUWING: De elektrische aansluiting moet voldoen aan de plaatselijke bouwcodes en andere regelgevingen om het risico op brand, elektrische schok of persoonlijk letsel te vermijden.

Installatie

1. Het Revillusion Houtvuur vereist geen speciale ventilatie. Installeer de unit in een opening met de volgende minimumafmetingen:
A. 610 mm breed
B. 559 mm hoog
C. 356 mm diep.

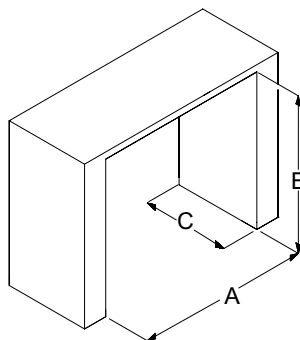

2. Verzeker u ervan dat er een vrije ruimte is voor luchtcirculatie onder de unit.
3. Bij installatie in een bestaande haardopening, moet de schoorsteen op gepaste wijze worden afgesloten om te vermijden dat schoorsteenafval op de unit valt.
Installeer niet in een bestaande haard die vochtig is.

Montage

1. Plaats het apparaat op de juiste plaats.
 - a. Til het op bij de zijkanten van het verwarmershulsel voor stabiliteit. Niet optillen met de blokken of het rooster vooraan.
 - b. Bij installatie van de unit op een tapijt, moet een stevige, vlakke plaat uit één stuk onder de unit worden geplaatst. Verzeker er u van dat beide roostervoeten stevig op dit oppervlak rusten.

⚠ OPGELET: Elk van de Realogs™ bevatten LED's die pulseren en gloeien. Behandel het houtvuur voorzichtig. Het is breekbaar en kan barsten of breken bij vallen.

2. Installeer het Mirage Vlampaneel door de onderste rand in de houders tussen de achterste houtblok en de verbindingen van het rooster te schuiven.
 - a. Het gekleurde gedeelte moet achterwaarts, en het gladde gedeelte voorwaarts worden geplaatst.
 - b. Positioneer het scherm zo dat de uitsparing in het midden van het vlampaneel overeenkomt met het middelste lipje van het rooster. Begin bij één kant van het rooster en duw het scherm langsheen het rooster in alle lipjes. Als het op zijn plaats zit, moet het scherm in het midden zitten en lichtjes gebogen zijn.

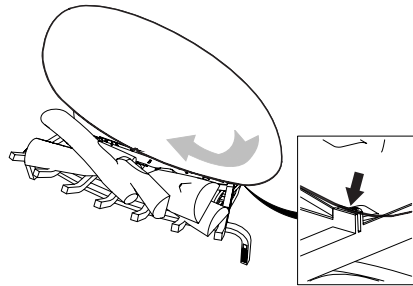

3. Sluit de unit aan via een stopcontact met de juiste specificaties.

! NOTA: Een speciaal hiervoor bestemd circuit met 13 Amp zekering is vereist, gespecificeerd voor het juiste voltage (230-240V).

Handbediening

De handbediening van de Revillusion vindt u op de rechter steun vooraan van het houtblokkenrooster.

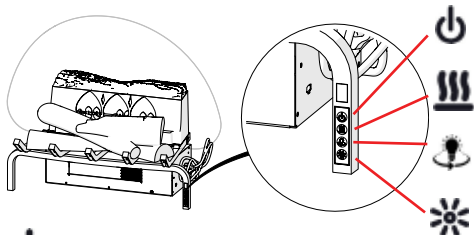

Stroom

Druk in voor het vlameffect en om de vorige warmte-instelling te activeren (Uit, Laag of Hoog). Druk opnieuw in om de unit in stand-by te plaatsen.



Warmte

- **Warmte Aan**
Druk in om de warmte op Laag in te stellen (aangeduid door 1 korte beep). Druk opnieuw in om de warmte Hoog in te stellen (aangeduid door 2 korte beeps).
- **Warmte Uit**
Druk in om de warmte Uit te schakelen (aangeduid door 1 lange beep).

! NOTA: Nadat de verwarmers is uitgeschakeld, draait de ventilator nog 60 seconden. De LED's van de houtblokken blijven Aan als de verwarmers op Aan staat en het vlameffect op Uit.



360° Licht

Druk meerdere keren om de LED's opzij en achteraan van de unit te veranderen van

knipperend wit tot vast wit of Uit. (Dit kan enkel als het vlameffect Aan staat).



Lichtsterkte

Druk verschillende keren om de LED's van de houtblokken te veranderen naar één van de vier lichtsterkte instellingen.

Afstandsbediening

Het haardvuur wordt geleverd met een multifunctionele afstandsbediening.

De afstandsbediening werkt tot op een afstand van ongeveer 5 m. Voor juiste bediening moet de afstandsbediening gericht worden op de voorkant van de unit.

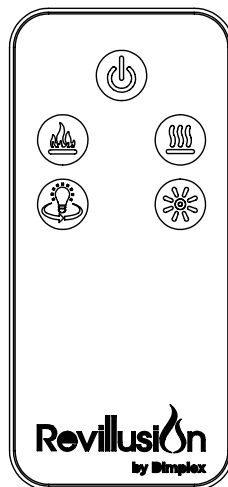

Stroom

Druk in om de stroom in stand-by te zetten.

• Stand-by Aan

Druk in om alles Uit te zetten. Druk opnieuw in om het vorige vlameffect te activeren.

Bediening

• Stand-by Uit

Druk in om het vorige vlameffect te activeren.

- Als het vlameffect Aan stond, zal de vorige warmte-instelling worden geactiveerd (Hoog, Laag of Uit).
- Als het vlameffect Uit stond, zal de vorige warmte-instelling worden geactiveerd (Hoog of Laag).

Druk opnieuw in om alles Uit te schakelen.



Vlam

Druk in om de achterste blokken in te schakelen, het rooster, en ook het vlameffect.



Warmte

• Warmte Aan

Druk om de warmte op Laag in te stellen (aangeduid door 1 korte beep). Druk opnieuw voor Hoog (aangeduid door 2 korte beeps).

• Warmte Uit

Druk om de warmte Uit te schakelen (aangeduid door 1 lange beep).

! NOTA: Nadat de verwarmers is uitgeschakeld, draait de ventilator nog 60 seconden. De LED's van de houtblokken blijven Aan als de verwarmers op Aan staat en het vlameffect op Uit.



360° Licht

Druk meerdere keren om de LED's opzij en achteraan van de unit te veranderen van knipperend wit tot vast wit of Uit.

(Dit kan enkel als het vlameffect Aan staat.)



Lichtsterkte

Druk verschillende keren in om de LED's van de houtblokken te veranderen naar één van de vier lichtsterkte-instellingen.

Thermostaat (T)

Om een bepaalde kamertemperatuur te behouden, stelt u de controle in op 'Max.'. Laat het apparaat op volle kracht draaien tot de gewenste kamertemperatuur is bereikt. Draai dan de thermostaat in tot het apparaat uitschakelt met een hoorbare 'klik'. Deze temperatuur zal bijna constant worden gehouden door de thermostaat die automatisch aan- en uitschakelt. Opgelet: het apparaat kan enkel worden ingeschakeld als de thermostaatinstelling hoger is dan de kamertemperatuur.

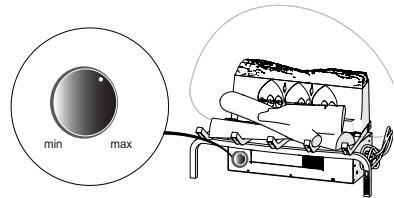

Vervangen van de batterij

Om de batterij te vervangen:

1. Druk de 'release' tab naar het midden en schuif het batterijdeksel open.
2. Installeer een 3V Lithium batterij in het batterijcompartiment. De plus-kant (+) van de batterij wijst omhoog.
3. Sluit het batterijdeksel.

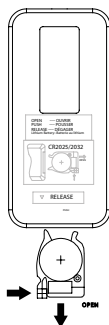

De batterij moet worden gerecycleerd of naar behoren worden verwijderd. Check met uw plaatselijke autoriteit of verdeler voor recycleeradvies in uw gebied.

Dagelijks Onderhoud

Controleer het houtvuur regelmatig, afhankelijk van het gebruik, en minstens eens per jaar. Verwijder stof en maak de blokken, de mat, het rooster en onderkant schoon zoals nodig.

Behalve de installatie en schoonmaak beschreven in deze handleiding, moet een erkend servicevertegenwoordiger elk ander onderhoud uitvoeren.

WAARSCHUWING: Haal de stekker uit het stopcontact en laat de verwarmers afkoelen voor elk onderhoud of schoonmaakbeurt om het risico op brand, elektrische schok of letsel te vermijden.

Houtblokken en basis schoonmaken

Het houtvuur mag niet gebruikt worden met een ophoping van stof of vuil op de unit omdat dit de hitte kan opbouwen en eventueel schade kan veroorzaken.

Stof het houtvuur af en stofzuig het zoals nodig. Gebruik een vochtige doek en een zacht detergent om de geverfde oppervlakten van de haard schoon te maken. Gebruik nooit schuurmiddelreinigers.

Schoonmaken Mirage Vlampaneel

Het Mirage Vlampaneel wordt schoongemaakt in de fabriek tijdens het assembleren. Tijdens vervoer, installatie, behandeling, etc., kan het paneel stoffig worden. Dit kan worden verwijderd door licht stoffen met een droge doek.

Om vingerafdrukken of andere vlekken te verwijderen maakt u het Mirage Vlampaneel schoon met een vochtige doek. Gebruik nooit schuurmiddelreinigers. Droog het paneel volledig met een pluisvrij doek om watervlekjes te vermijden.

Temperatuur Cut-Out

Mocht de verwarmers oververhitten, wordt deze automatisch volledig uitgeschakeld, en kan hij pas opnieuw worden aangeschakeld na een reset.

Reset gebeurt door de unit uit te schakelen bij de stroomvoorziening, 5 minuten te wachten en opnieuw aan te schakelen.

OPGELET: Bij regelmatige reset van de verwarmers schakelt u de verwarmers af bij het stopcontact en roept u de technische dienst in.



Schoonmaken oppervlakten van het haardvuur

Gebruik enkel een vochtige doek om de geverfde oppervlakten van het haardvuur schoon te maken. Gebruik nooit schuurmiddelreinigers.

Recycleren



Voor elektrische producten die worden verkocht binnen de Europese Gemeenschap. Bij het einde van de bruikbare levensduur van de elektrische producten mogen deze niet worden verwijderd met het huishoudafval. Verwijder ze alstublieft waar deze mogelijkheid wordt _____ aangeboden. Neem contact op met uw Lokale Autoriteit of Verdeler voor recycleeradvies in uw land.

Naverkoopdienst

De garantie op uw product is geldig tot één jaar na aankoop.

Binnen deze periode garanderen wij gratis herstelling of vervanging van het product (behalve vervanging van lampen en op voorwaarde van beschikbaarheid) indien het toestel werd geïnstalleerd en gebruikt volgens de onderhavige instructies.

Uw rechten onder deze garantie komen bovenop uw wettelijke rechten, die door deze garantie niet worden aangetast.

Mocht u beroep willen doen op de naverkoopdienst, neem dan contact op met onze klantendienst via het nummer vermeld op uw garantiekaart. U zou ons helpen door het model- en serienummer, de aankoopdatum en de aard van het gebrek te vermelden als u ons belt. De klantendienst kan u ook adviseren mocht u reserveonderdelen moeten aankopen.







Stuur niet meteen producten met een defect terug omdat dit kan resulteren in verlies, beschadiging en vertraging in het aanbieden van een bevredigende service. Houd alstublieft uw kasticket bij als bewijs van aankoop.



Technische Ondersteuning

Technische ondersteuning en hulp bij problemen en ook een lijst van reserveonderdelen kan worden gevonden op:



 Bienvenue	33
 INSTRUCTIONS IMPORTANTES	34
 Installation	36
 Fonctionnement	39
 Entretien	41
 Assistance technique.....	41



CONSERVEZ CES INSTRUCTIONS



Signes conventionnels utilisés dans ce manuel :

! REMARQUE : Les procédures et les techniques qui sont considérées comme assez importantes pour être soulignées.

⚠ ATTENTION : Les procédures et les techniques qui, si elles ne sont pas suivies, risquent d'endommager l'équipement.

⚠ AVERTISSEMENT : Les procédures et les techniques qui, si elles ne sont pas suivies avec attention, exposeront l'utilisateur à des risques d'incendie, de blessures graves ou de mort.

« Un changement soudain de température (par exemple, en déplaçant l'unité d'un endroit où il gèle à une pièce chaude) peut provoquer une condensation d'humidité à l'intérieur de l'appareil et affecter sa capacité de fonctionner lorsqu'il est allumé.

L'appareil, après avoir été transporté ou stocké à une température négative de l'air extérieur, doit être conservé dans une pièce chaude pendant au moins 3 heures, après quoi il peut être mis en service. »

Merci et félicitations pour votre achat d'un foyer électrique Dimplex. Veuillez prendre note de l'endroit où se trouvent le modèle et la série de ce produit, car il est important que vous puissiez les trouver en cas de besoin d'assistance technique.

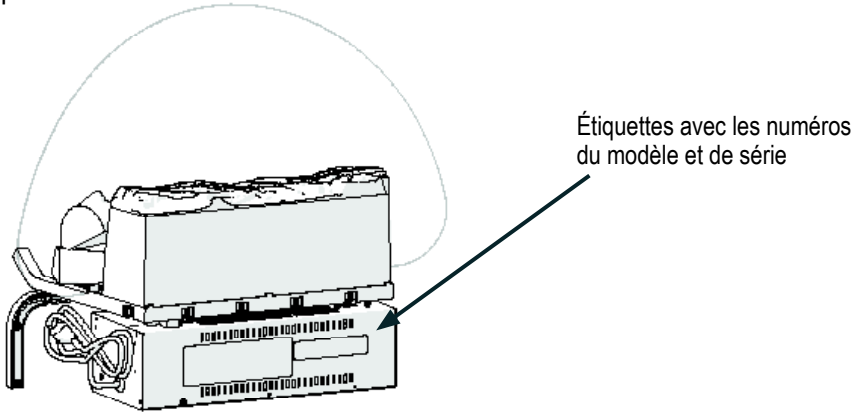

Veillez lire attentivement et conserver ces instructions.

⚠ ATTENTION : Lisez attentivement tous les avertissements et instructions avant de commencer l'installation. Le non-respect de ces instructions peut entraîner une éventuelle électrocution, un risque d'incendie et annulera la garantie.

Informations techniques

N° du modèle : RLG20 EU

Puissance thermique 230 V 240 V

Puissance thermique nominale	P_{Nom}	1,3	-	1,4	kW
Puissance thermique minimale	P_{min}	0,8	-	0,9	kW
Puissance thermique maximale continue	$P_{max,c}$	1,7	-	1,8	kW

Consommation d'électricité auxiliaire

En mode veille	eI_{SB}	0,02	-	0,02	W
----------------	-----------	------	---	------	---

Conseils de sécurité importants

Lorsque vous utilisez des appareils électriques, des précautions de base doivent être prises afin de réduire les risques d'incendie, d'électrocution et de dommages corporels, notamment les suivantes :

Si l'appareil est endommagé, consultez immédiatement le fournisseur avant de l'installer et de l'utiliser.

N'utilisez pas cet appareil à proximité d'une baignoire, d'une douche ou d'une piscine.

Ne l'utilisez pas à l'extérieur.

Cet appareil ne doit pas être placé juste au-dessus ou en-dessous d'une prise de courant ou d'une boîte de raccordement fixe.



AVERTISSEMENT : L'appareil porte le symbole d'avertissement indiquant qu'il ne doit pas être couvert ou dispose d'une étiquette « Ne pas couvrir ». Ne couvrez ni ne bloquez de quelque manière que ce soit la grille de sortie de chaleur située en haut de l'appareil. Ce dernier surchauffera s'il est couvert par accident. Ne mettez pas de matériau ni de vêtements sur l'appareil, ne bloquez pas la circulation de l'air autour de l'appareil, par exemple avec des rideaux ou des meubles, car cela pourrait provoquer une surchauffe et constituer un risque d'incendie.

En cas de panne, débranchez le radiateur. Débranchez l'appareil lorsque vous n'en avez pas besoin pendant de longues périodes. Le cordon d'alimentation doit être placé à droite du radiateur loin de la sortie de chaleur sous l'appareil.

Bien que cet appareil respecte les normes de sécurité, nous ne vous recommandons pas de l'utiliser sur des moquettes ou des tapis à poils longs.

Cet appareil peut être utilisé par des enfants âgés de 8 ans ou plus et des personnes avec des capacités physiques, sensorielles ou mentales réduites, ou manquant d'expérience et de connaissances, si ceux-ci disposent d'une supervision ou d'instructions quant à l'utilisation en toute sécurité de l'appareil et comprennent les risques en cause. Les enfants ne doivent pas jouer avec l'appareil. Le nettoyage et l'entretien par l'utilisateur ne doivent pas être effectués par des enfants sans supervision.

INSTRUCTIONS IMPORTANTES

FR

Les enfants de moins de 3 ans doivent être tenus à l'écart à moins d'être continuellement surveillés. Les enfants âgés de 3 à 8 ans ne peuvent allumer/éteindre l'appareil que si celui-ci a été placé ou installé dans la position normale de fonctionnement prévue et s'ils disposent d'une supervision ou d'instructions quant à l'utilisation en toute sécurité de l'appareil et comprennent les risques en cause. Les enfants âgés de 3 à 8 ans ne doivent pas brancher, régler et nettoyer l'appareil, ni effectuer son entretien.

L'appareil doit être positionné de telle manière que la prise soit accessible.

Si le cordon d'alimentation est endommagé, il doit être remplacé par le fabricant ou le service après-vente ou une personne avec les mêmes qualifications afin d'éviter tout danger.

ATTENTION : Afin d'éviter tout danger dû à une réinitialisation par inadvertance du coupe-circuit thermique, cet appareil ne doit pas être alimenté par le biais d'un dispositif de commutation externe tel qu'un minuteur ou connecté à un circuit qui est régulièrement allumé et éteint par le service public.

ATTENTION : Certains éléments de ce produit peuvent devenir très chauds et provoquer des brûlures. Faites particulièrement attention lorsque des enfants et des personnes vulnérables sont présents.

ATTENTION

RISQUE D'ÉLECTROCUTION

NE PAS OUVRIR

AUCUNE PIÈCE RÉPARABLE PAR L'UTILISATEUR À L'INTÉRIEUR

CONSERVEZ CES INSTRUCTIONS

ATTENTION

RISQUE D'ÉLECTROCUTION

NE PAS OUVRIR

AUCUNE PIÈCE RÉPARABLE PAR
L'UTILISATEUR À L'INTÉRIEUR



L'ensemble de bûches Revillusion offre une alternative aux foyers au bois ou au gaz. Il peut donner une nouvelle vie à votre foyer existant ou transformer une alcôve ou un faux manteau de cheminée existant en un magnifique point de mire.

Spécifications

Électriques

Volts : 230-240 V AC, 50 Hz

Watts : 1300 W

Câblage : enfichable

Type d'ampoule : LED

Dimensions

Largeur : 603 mm

Hauteur : 482 mm

Profondeur : 317 mm

Poids : 5,0 kg

⚠ ATTENTION : Le câblage de la prise électrique doit être conforme aux codes du bâtiment locaux et aux autres règlements applicables pour réduire les risques d'incendie, d'électrocution ou de dommages corporels.

Placement

1. L'ensemble de bûches Revillusion ne nécessite aucune ventilation spéciale. Installez l'unité dans une ouverture aux dimensions minimales suivantes :

A. 610 mm de largeur,

B. 559 mm de hauteur,

C. 356 mm de profondeur.

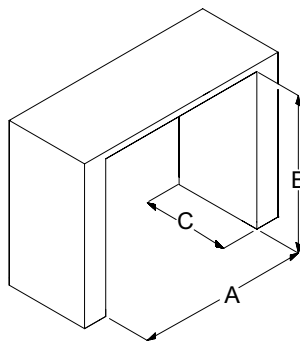

2. Assurez-vous qu'il existe un espace pour que l'air circule sous l'unité.
3. Si vous l'installez dans une ouverture de foyer existante, fermez la cheminée avec un dispositif adapté pour éviter que tout débris dans la cheminée ne tombe sur l'unité.

Ne l'installez pas dans une ouverture de foyer existante sujette à l'humidité.

Assemblage

1. Mettez en place l'ensemble de bûches.
 - a. Soulevez l'ensemble de bûches en tenant les côtés du boîtier de chauffage pour être plus stable. Ne le soulevez pas en saisissant les bûches ou les pieds de la grille avant.
 - b. Si vous installez l'unité dans une zone recouverte de moquette, mettez une surface plane solide en une seule pièce sous l'unité. Assurez-vous que les deux pieds de la grille reposent solidement sur cette surface.

⚠ ATTENTION : Chacun des Realogs™ contient des LED qui pulsent et rougeoient. Elles sont fragiles et peuvent se fissurer ou se casser si elles tombent.

2. Installez le panneau flamme mirage en insérant le bord inférieur dans les pattes entre la bûche arrière et l'assemblage des bûches de la grille.
 - a. Le côté peint doit être face à l'arrière et le côté lisse face à l'avant.
 - b. Positionnez l'écran de sorte que la découpe au milieu du panneau de flammes soit alignée avec la patte centrale sur la grille. Commencez à une extrémité de la grille et insérez l'écran dans toutes les pattes sur la grille. Une fois en place, l'écran doit être centré et légèrement incurvé.

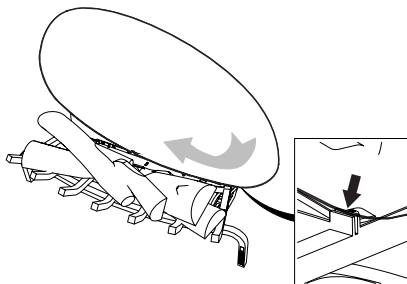

3. Branchez l'unité dans une prise secteur avec la bonne puissance nominale.

! REMARQUE : Un circuit dédié de 13 A avec le bon fusible et prévu pour la bonne tension (230-240 V) est nécessaire.

Commande manuelle

Les commandes manuelles pour le Revillusion se trouvent sur le pied avant droit de la grille à bûches.

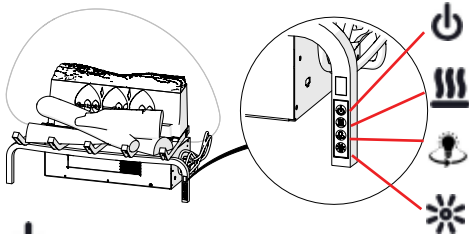

Alimentation

Appuyez pour allumer l'effet flammes et activer le réglage de chaleur précédent (éteinte, faible ou élevée). Appuyez à nouveau pour mettre l'unité en mode veille.



Chaleur

- Chaleur allumée
Appuyez pour régler la chaleur sur faible (indiqué par 1 court bip). Appuyez à nouveau pour régler la chaleur sur élevée (indiqué par 2 courts bips).
- Chaleur éteinte
Appuyez pour éteindre la chaleur (indiqué par 1 long bip).

! REMARQUE : Une fois que le radiateur est éteint, le ventilateur continuera à fonctionner pendant 60 secondes avant de s'éteindre. Les LED des bûches restent allumées lorsque le radiateur est allumé et l'effet flammes éteint.



Lumière 360°

Appuyez plusieurs fois pour faire passer les LED sur les côtés et à l'arrière de l'unité de blanches oscillantes à blanches solides

à éteintes. (Cette fonction n'est active que lorsque l'effet flammes est allumé.)



Luminosité

Appuyez plusieurs fois pour faire passer les LED de l'ensemble de bûches par leurs quatre réglages de luminosité.

Télécommande

Le foyer est fourni avec une télécommande à fonctions multiples.

La télécommande dispose d'une portée d'environ 5 m. Pour fonctionner correctement, la télécommande doit être orientée vers l'avant de l'unité.

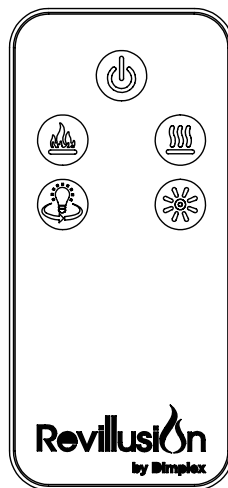

Alimentation

Appuyez pour activer l'état de veille actuel (allumé/éteint).

État de veille allumé

Appuyez pour tout éteindre. Appuyez à nouveau pour activer l'état précédent de l'effet flammes.

• État de veille éteint

Appuyez pour activer l'état précédent de l'effet flammes.

- Si l'effet flammes était allumé, le réglage de chaleur précédent sera activé (élevée, faible ou éteinte).
- Si l'effet flammes était éteint, le réglage de chaleur précédent sera activé (élevée ou faible).

Appuyez à nouveau pour tout éteindre.



Flammes

Appuyez pour illuminer la bûche arrière, la bûche de la grille et démarrer l'effet flammes.



Chaleur

- Chaleur allumée
Appuyez pour régler la chaleur sur faible (indiqué par 1 court bip). Appuyez à nouveau pour régler la chaleur sur élevée (indiqué par 2 courts bips).
- Chaleur éteinte
Appuyez pour éteindre la chaleur (indiqué par 1 long bip).

! REMARQUE : Une fois que le radiateur est éteint, le ventilateur continuera à fonctionner pendant 60 secondes avant de s'éteindre. Les LED des bûches restent allumées lorsque le radiateur est allumé et l'effet flammes éteint.



Lumière 360°

Appuyez plusieurs fois pour faire passer les LED sur les côtés et à l'arrière de l'unité de blanches oscillantes à blanches solides à éteintes. (Cette fonction n'est active que lorsque l'effet flammes

est allumé.)



Luminosité

Appuyez plusieurs fois pour faire passer les LED de l'ensemble de bûches par leurs quatre réglages de luminosité.

Thermostat (T)

Afin de maintenir une température ambiante spécifique, réglez le contrôleur sur « max. ». Faites fonctionner l'appareil à pleine puissance jusqu'à ce que la température ambiante requise soit atteinte. Tournez dans l'autre sens le contrôleur thermostatique jusqu'à ce que l'appareil s'éteigne avec un « clic » audible. Cette température sera maintenue quasiment constante par le contrôleur thermostatique qui s'allume et s'éteint automatiquement. Veuillez noter que l'appareil ne peut être allumé que lorsque le réglage du thermostat est supérieur à la température ambiante.

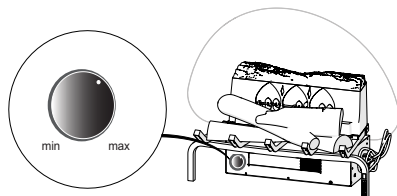

Remplacement de la pile

Pour remplacer la pile :

1. Poussez la languette de libération vers le centre et ouvrez le couvercle de pile en le faisant glisser.
2. Installez une pile au lithium de 3V dans le support de pile. Le côté positif (+) de la pile vers le haut.
3. Fermez le couvercle de pile.



La pile doit être recyclée ou éliminée de façon appropriée. Consultez les autorités locales ou le revendeur pour obtenir des conseils sur le recyclage dans votre région.

Entretien général

Examinez régulièrement l'ensemble de bûches en fonction des conditions et au minimum tous les ans. Retirez la poussière et nettoyez les bûches, le tapis, la grille et la base au besoin.

Mis à part l'installation et le nettoyage décrits dans ce manuel, un représentant du service agréé doit effectuer tout autre entretien.

⚠️ AVERTISSEMENT : Déconnectez l'alimentation et laissez refroidir le radiateur avant d'effectuer tout entretien ou nettoyage pour réduire les risques d'incendie, d'électrocution ou de blessures.

Nettoyage des bûches et de la base

L'ensemble de bûches ne doit pas être utilisé avec une accumulation de poussière ou de saleté, car celle-ci peut entraîner une accumulation de chaleur et d'éventuels dommages.

Dépoussiérez et aspirez l'ensemble de bûches au besoin. Utilisez un chiffon humide et un détergent doux pour nettoyer les surfaces peintes du foyer. N'utilisez jamais de nettoyeurs abrasifs.

Nettoyage du panneau flamme mirage

Le panneau flamme mirage est nettoyé à l'usine pendant l'opération d'assemblage. Pendant l'expédition, l'installation, la manipulation, etc., l'écran peut accumuler des particules de poussière ; celles-ci peuvent être retirées en le dépoussiérant délicatement avec un chiffon sec et propre.

Pour retirer les empreintes de doigts ou d'autres marques, nettoyez l'écran réflecteur du panneau flamme mirage avec un chiffon humide. N'utilisez jamais de nettoyeurs abrasifs. Séchez complètement l'écran avec un chiffon non pelucheux pour éviter les tâches d'eau.

Coupe-circuit de surchauffe

Si le radiateur surchauffe, un coupe-circuit automatique éteindra toute l'unité et le radiateur ne se rallumera pas sans avoir été réinitialisé.

Il peut être réinitialisé en éteignant l'unité au niveau de l'alimentation secteur et en attendant 5 minutes avant de rallumer l'unité.

⚠️ ATTENTION : Si vous devez continuellement réinitialiser le radiateur, éteignez l'unité au niveau de l'alimentation secteur et appelez l'assistance technique.



Nettoyage de la surface du foyer

Utilisez uniquement un chiffon humide pour nettoyer les surfaces peintes du foyer. N'utilisez pas de nettoyeurs abrasifs.

Recyclage



Pour les produits électriques vendus au sein de la Communauté européenne. À la fin de la durée de vie utile des produits électriques, ceux-ci ne doivent pas être jetés avec les déchets ménagers. Veuillez les recycler lorsqu'il existe des installations. Consultez les autorités locales ou le revendeur pour obtenir des conseils sur le recyclage dans votre pays.

Service après-vente

Votre produit est garanti pendant un an à compter de la date d'achat.

Pendant cette période, nous nous engageons à réparer ou échanger ce produit gratuitement (sauf les lampes et sous réserve de disponibilité) pourvu qu'il ait été installé et utilisé conformément à ces instructions.

Vos droits en vertu de cette garantie viennent s'ajouter à vos droits statutaires qui ne sont pas affectés par cette garantie.

Si vous avez besoin du service après-vente, vous devez contacter notre service à la clientèle, le numéro de téléphone se trouve sur votre carte de garantie. Cela nous aiderait si vous pouviez indiquer le numéro du modèle, la série, la date d'achat et la nature de la panne au moment de votre appel. Le centre d'assistance du service à la clientèle pourra également vous donner des conseils si vous avez besoin d'acheter des pièces de rechange.

Veuillez ne pas nous renvoyer un produit défectueux en premier lieu, car cela pourrait entraîner une perte ou des dommages et des retards pour vous fournir un service satisfaisant.







Veuillez conserver votre reçu comme preuve d'achat.



Assistance technique

Vous trouverez une assistance technique et de dépannage ainsi qu'une liste des pièces de rechange sur le site :



 Bun venit	43
 INSTRUCȚIUNI IMPORTANTE	44
 Instalare	46
 Operațiune.....	49
 Mentenanță	51
 Suport tehnic	51



PĂSTRAȚI ACESTE INSTRUCȚIUNI



Convențiile utilizate în acest manual:

! NOTĂ: Proceduri și tehnici care sunt considerate suficient de importante pentru a fi subliniate.

⚠ ATENȚIE: Procedurile și tehnicile care, dacă nu sunt respectate cu atenție, vor avea ca rezultat deteriorarea echipamentului.

⚠ ATENȚIE: Procedurile și tehnicile care, dacă nu sunt respectate cu atenție, vor expune utilizatorul la riscuri de incendiu, vătămări grave sau deces.

"O schimbare bruscă a temperaturii (de exemplu, mutarea aparatului de la o temperatură de îngheț într-o încăpere caldă) poate cauza condens în interiorul aparatului și poate întrerupe funcționarea acestuia atunci când aparatul este pornit.

După transport sau după depozitarea la o temperatură negativă a aerului exterior, aparatul trebuie păstrat într-o încăpere caldă timp de cel puțin 3 ore, după care poate fi pus în funcțiune."

Mulțumim și felicitări pentru cumpărarea unui șemineu electric de la Dimplex. Vă rugăm să luați notă de locația și de seria modelului acestui produs, deoarece este important să puteți cunoaște locația în care puteți obține suport tehnic pentru acesta în cazul în care se dovedește a fi necesar.

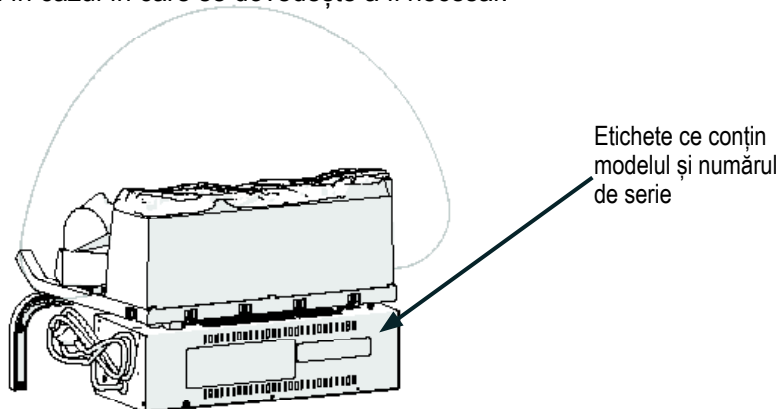

Vă rugăm să citiți cu atenție și să păstrați aceste instrucțiuni.

⚠ ATENȚIE: Citiți cu atenție toate instrucțiunile și avertismentele înainte de a începe instalarea. Nerespectarea acestor instrucțiuni poate duce la posibile șocuri electrice sau la pericol de incendiu și va anula garanția.

Informații tehnice

Nr. model: RLG20 EU

Debit căldură

230V

240V

Debit nominal căldură	P_{Nom}	1.3	-	1.4	kW
Debit minim căldură	P_{min}	0.8	-	0.9	kW
Debit maxim căldură continuă	$P_{max,c}$	1.7	-	1.8	kW

Consum auxiliar de energie electrică

în modulul de așteptare (Standby)	eI_{SB}	0.02	-	0.02	W
-----------------------------------	-----------	------	---	------	---

Sfaturi importante privind siguranța

La utilizarea aparatelor electrice, trebuie să luați măsuri de precauție de bază, pentru a reduce riscul de incendiu, de electrocutări și de vătămări corporale, luând inclusiv măsurile următoare:

Dacă aparatul este deteriorat, contactați imediat furnizorul, înainte de instalarea și funcționarea acestuia.

Nu utilizați acest aparat în apropierea imediată a unei băi, a unui duș sau a unei piscine.

Nu utilizați aparatul în aer liber.

Acest aparat nu trebuie să fie amplasat imediat deasupra sau dedesubtul unei prize fixe sau unui panou electric.



AVERTISMENT: Aparatul poartă simbolul de avertizare care indică faptul că acesta nu trebuie acoperit, sau are o etichetă cu inscripția „Nu acoperi”. Nu acoperiți și nu obstrucționați în nici un fel grilajul de evacuare a căldurii situat în partea superioară a aparatului. Acoperirea sau obstrucționarea acestuia va duce la supraîncălzirea aparatului, dacă acesta este acoperit accidental. Nu așezați materiale sau articole de îmbrăcăminte pe aparat și nu obstrucționați circulația aerului în jurul aparatului, de exemplu prin plasarea unor perdele sau a unor piese de mobilier în apropierea acestuia, deoarece acest lucru ar putea duce la supraîncălzire și ar putea prezenta risc de incendiu.

În cazul unei defecțiuni, deconectați încălzitorul. Scoateți aparatul din priză când nu este necesar pentru perioade lungi de timp. Cablul de alimentare trebuie să fie amplasat pe partea dreaptă a încălzitorului, departe de sursa de căldură de sub aparat.

Deși acest aparat respectă standardele de siguranță, nu recomandăm folosirea acestuia pe covoare cu fir lung sau pe covoare pufoase.

Acest aparat poate fi utilizat de copiii cu vârsta de 8 ani și mai mare, precum și de persoane cu capacități fizice, senzoriale sau mintale reduse sau de către persoane lipsite de experiență și cunoștințe, cu condiția supravegherii acestora sau instruirii lor cu privire la utilizarea aparatului într-un mod sigur și după asigurarea faptului că respectivele persoane înțeleg pericolele potențiale. Copiii nu au voie să se joace cu aparatul. Sunt interzise operațiunile de curățare și întreținere de către utilizator de către copii, fără ca aceștia să fie supravegheați.

INSTRUȚIUNI IMPORTANTE

RO

Copiii cu vârsta mai mică de 3 ani trebuie păstrați departe de aparat sau trebuie supravegheați permanent dacă se află în preajma acestuia. Copiii cu vârsta cuprinsă între 3 și 8 ani vor porni / opri aparatul numai dacă acesta a fost plasat sau instalat în poziția normală de funcționare prevăzută și numai dacă aceștia au fost supravegheați sau instruiți în prealabil cu privire la utilizarea aparatului într-un mod sigur și după înțelegerea de către aceștia a pericolelor potențiale. Copiii cu vârsta cuprinsă între 3 ani și 8 ani nu au voie să conecteze aparatul la priză, nu au voie să-l regleze, să-l curețe sau să îl întrețină.

Aparatul trebuie poziționat astfel încât priza să fie ușor accesibilă pentru acesta.

În cazul în care cablul de alimentare este deteriorat, acesta trebuie înlocuit de producător, de către agentul de service sau de către o persoană calificată în mod similar, pentru a se evita pericolele.

ATENȚIE: Pentru a evita pericolul cauzat de resetarea accidentală a întreruperii termice, acest aparat nu trebuie alimentat printr-un comutator extern, precum ar fi un temporizator și nu trebuie conectat la un circuit care este pornit și oprit în mod regulat de către furnizorul de utilități.

ATENȚIE - Unele părți ale acestui produs pot deveni foarte fierbinți și pot provoca arsuri. O atenție deosebită trebuie acordată atunci când aparatul funcționează în prezența copiilor și persoanelor vulnerabile.

AVERTISMENT

RISC DE ELECTROCUTARE

NU DESCHIDEȚI

NU EXISTĂ COMPONENTE INTERNE CARE POT FI REPARATE DE UTILIZATOR

PĂSTRAȚI ACESTE INSTRUȚIUNI

AVERTISMENT

RISC DE ELECTROCUTARE

NU DESCHIDEȚI

NU EXISTĂ COMPONENTE INTERNE CARE POT FI REPARATE DE UTILIZATOR



Șemineul Electric Revillusion oferă o alternativă la șemineele care funcționează pe lemn sau cu gaz. Acest produs poate oferi șemineului pe care deja îl aveți o viață nouă, sau poate transforma un cadru existent, fie acesta într-un loc populat al casei sau într-un loc retras al acesteia, într-un punct focal uimitor.

Specificații

Electrice

Volți: 230-240V AC, 50Hz

Wați: 1300W

Cablaj: ștecher

Tip: LED

Dimensiuni

Lățime: 603 mm

Înălțime: 482 mm

Adâncime: 317 mm

Greutate: 5.0 kg

⚠️ AVERTISMENT: Cablajul pentru alimentarea cu electricitate trebuie să respecte codurile locale ale clădirilor și alte reglementări aplicabile pentru a reduce riscul de incendiu, de electrocutare sau de rănire a persoanelor.

Poziționare

1. Șemineul Electric Revillusion nu necesită aerisire specială. Instalați unitatea într-o deschidere cu dimensiunile minime următoare:
A. 610 mm lățime
B. 559 mm înălțime
C. 356 mm adâncime.

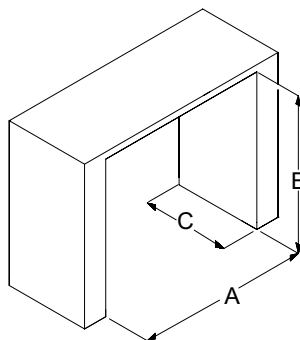

2. Asigurați-vă că există un spațiu liber pentru ca aerul să circule pe sub unitate.
3. Dacă instalați șemineul într-o deschidere de șemineu existentă deja, închideți coșul de fum utilizând un dispozitiv adecvat, pentru a preveni căderea resturilor din coșul de fum pe unitate.

Nu instalați șemineul electric într-o deschizătură existentă a șemineului care este predispusă la umezeală.

Asamblare

1. Așezați șemineul electric în poziția adecvată.
 - a. Ridicați șemineul electric, ținându-l din părțile laterale ale cutiei de încălzire, pentru stabilitate. Nu ridicați șemineul prin prinderea buștenilor sau a picioarelor grătarului din fața aparatului.
 - b. Dacă instalați aparatul pe o zonă cu mochetă sau covor, așezați sub unitate o suprafață plată, solidă și uniformă. Asigurați-vă că ambele picioare ale grătarului se sprijină pe această suprafață.

⚠ ATENȚIE: Fiecare din Realogs™ conține LED-uri care luminează intermitent și constant. Manipulați cu atenție aparatul. Este fragil și se poate fisura sau se poate sparge dacă este scăpat.

2. Instalați panoul cu flacără Mirage Flame introducând marginea inferioară în clemele dintre partea din spate a șemineului și ansamblul grătarului șemineului.
 - a. Partea vopsită trebuie să fie în spate și partea netedă în față.
 - b. Poziționați ecranul astfel încât decupajul din mijlocul panoului de flacără să se alinieze cu clema centrală a grătarului. Începeți la un capăt al grătarului și introduceți ecranul în toate clemele de pe grătar. Atunci când este plasat pe locul său, ecranul trebuie centrat și va fi ușor curbat.

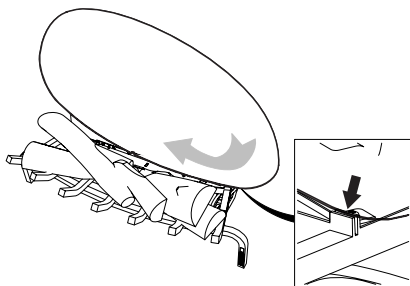

3. Conectați unitatea la o priză de alimentare cu un voltaj corect.

! NOTĂ: Este necesar un circuit dedicat, bine încorporat, de 13 Amp, pentru un voltaj corespunzătoare (230-240 V).

Comenzi manuale

Comenzile manuale pentru Revillusion sunt situate în partea din dreapta-sus a grătarului.

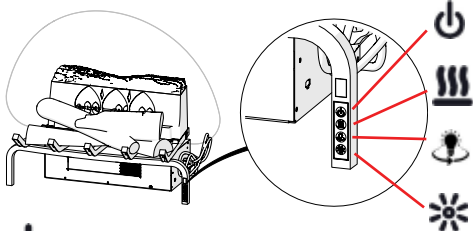

Alimentare

Apăsați pentru a activa efectul de flacără și pentru a activa setările de încălzire anterioare (Oprire, Minim sau Maxim). Apăsați din nou pentru a seta unitatea în modulul de așteptare.



Căldură

- Căldură pornită
Apăsați pentru a seta căldura la minim (nivel indicat de 1 bip scurt). Apăsați pentru a seta căldura la maxim (nivel indicat de 2 bip-uri scurte).
- Căldură oprită
Apăsați pentru a opri căldura (setare indicată de 1 bip lung).

! NOTĂ: După oprirea încălzirii, ventilatorul va continua să funcționeze timp de 60 de secunde înainte de a se opri. LED-urile șemineului rămân aprinse când încălzirea este pornită și când efectul de flacără este Oprit.



Lumină 360°

Apăsați de mai multe ori pentru a schimba LED-urile de pe părțile laterale și din spatele aparatului, de la o pâlpâire albă până la o

lumină albă solidă, și până se oprește. (Această funcție este activă numai când efectul de flacără este Pornit.)



Luminozitate

Apăsați de mai multe ori pentru a comuta setările LED-urilor echipamentului în cele patru setări de luminozitate.

Telecomandă

Șemineul este prevăzut cu o telecomandă multifuncțională.

Telecomanda funcționează pe o distanță de aproximativ 5 m. Pentru a funcționa corect, telecomanda trebuie îndreptată spre partea frontală a unității.

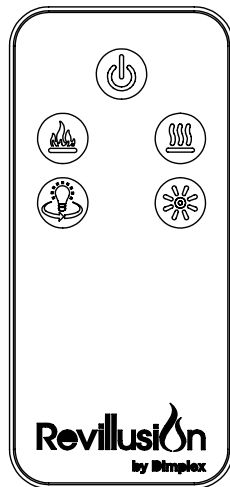

Alimentare

Apăsați pentru a activa starea curentă de așteptare (Pornit / Oprit).

- **Starea de așteptare pornită**
Apăsați pentru a opri totul.

Apăsați din nou pentru a activa starea precedentă a efectului de flacără.

- **Stare de așteptare oprită**
Apăsați pentru a activa starea precedentă a efectului de flacără.
 - Dacă efectul de flacără este Activat, setarea de încălzire anterioară va fi activată (Maxim, Minim sau Oprit).
 - Dacă efectul de flacără este Oprit, setarea anterioară de încălzire va fi activată (Maxim sau Minim).

Apăsați din nou pentru a opri totul.



Flacără

Apăsați pentru a aprinde șemineul electric, bușteanul de pe grătar și porniți efectul de flacără.



Căldură

- Căldură pornită
Apăsați pentru a seta căldura la minim (nivel indicat de 1 bip scurt). Apăsați pentru a seta căldura la maxim (nivel indicat de 2 bip-uri scurte).
- Căldură oprită
Apăsați pentru a opri căldura (setare indicată de 1 bip lung).

! NOTĂ: După oprirea încălzirii, ventilatorul va continua să funcționeze timp de 60 de secunde înainte de a se opri. LED-urile echipamentului rămân aprinse când încălzitorul este pornit și efectul de flacără este Oprit.



Lumină 360°

Apăsați de mai multe ori pentru a schimba LED-urile de pe părțile laterale și pe părțile din spate ale aparatului, de la o pâlpâire albă până la o lumină albă solidă, și până se oprește. (Această funcție este activă numai când efectul de flacără este Pornit.)



Luminozitate

Apăsați de mai multe ori pentru a comuta LED-urile echipamentului prin cele patru setări de luminozitate.

Termostat (T)

Pentru a menține o anumită temperatură a încăperii, setați controlerul la "max.". Acționați aparatul la putere maximă până când temperatura dorită a încăperii este atinsă. Întoarceți controlerul termostatic înapoi până când aparatul se oprește cu un „clic” sonor. Această temperatură va fi menținută aproape constantă de pornirea și oprirea automată a comenzii termostatică. Rețineți că aparatul poate fi pornit numai când setarea termostatului este mai mare decât temperatura camerei.

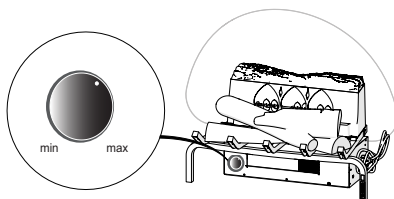

Înlocuirea bateriei

Pentru a înlocui bateria:

1. Împingeți clapeta de eliberare spre centru și deschideți capacul bateriei prin glisare.
2. Instalați bateria de litiu 3V pe suportul bateriei. Partea pozitivă (+) a bateriei este cu fața în sus.
3. Închideți capacul bateriei.

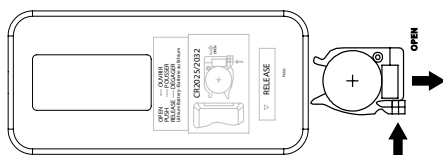

Bateria trebuie reciclată sau eliminată corect. Consultați autoritatea locală sau comerciantul pentru a obține sfaturi de reciclare din zona dvs.

Mentenanță Generală

Controlați afișajul în mod regulat, în funcție de condiții și la intervale minime anuale. Îndepărtați praful și curățați afișajul, covorașul, grătarul și baza, după cum este necesar.

Cu excepția instalării și curățării descrise în acest manual, orice altă operațiune de service trebuie efectuată de către un reprezentant autorizat de service.

⚠ ATENȚIE: Deconectați alimentarea și lăsați încălzitorul să se răcească înainte de a efectua orice operațiune de întreținere sau curățare, pentru a reduce riscul de incendiu, de electrocutare sau de rănire.

Curățarea afișajului și a bazei

Setul nu trebuie operat cu o acumulare de praf sau murdărie pe sau în unitate, deoarece acest lucru poate determina o acumulare de căldură și eventuale deteriorări.

Pulverizați și aspirați echipamentul după cum este necesar. Utilizați o cârpă umedă și un detergent ușor pentru a curăța suprafețele vopsite ale șemineului. Nu folosiți niciodată detergenți abrazivi.

Curățarea Panoului de Flacără tip Miraj

Panoul de flacără tip miraj este curățat în fabrică în timpul operației de asamblare. În timpul transportului, instalării, manipulării etc., ecranul poate colecta particule de praf; acestea pot fi îndepărtate prin pulverizare ușoară cu o cârpă uscată.

Pentru a îndepărta amprentele digitale sau alte particule, curățați ecranul reflectorului panoului de flacără tip miraj cu o cârpă umedă. Nu folosiți niciodată detergenți abrazivi. Uscați ecranul complet cu o cârpă fără scame pentru a preveni petele de apă.

Întreprerere căldură

Dacă încălzitorul se supraîncălzește, o întreprerere automată va dezactiva întreaga unitate și nu o va reactiva fără resetare.

Resetarea se realizează prin deconectarea aparatului de la rețeaua principală și așteptarea a 5 minute înainte de a reporni aparatul.

⚠ ATENȚIE: Dacă trebuie să resetați în mod continuu încălzitorul, opriți aparatul și deconectați-l de la sursa principală, după care apelați la echipa de asistență tehnică.



Curățarea suprafeței șemineului

Folosiți numai o cârpă umedă pentru a curăța suprafețele vopsite ale șemineului. Nu utilizați detergenți abrazivi.

Reciclare



Pentru produsele electrice vândute în Comunitatea Europeană. La sfârșitul duratei de viață utilă a produselor electrice, produsul nu ar trebui să fie aruncat împreună cu deșeurile menajere. Vă rugăm să reciclați produsul acolo unde există facilități. Consultați autoritatea locală sau comerciantul pentru sfaturi cu privire la reciclare specifice în țara dvs.

Service post-vânzare

Produsul dumneavoastră este garantat timp de un an de la data achiziționării.

În această perioadă, ne angajăm să reparăm sau să schimbăm acest produs gratuit (cu excepția lămpilor și în funcție de disponibilitate), cu condiția ca acesta să fie instalat și operat în conformitate cu prezentele instrucțiuni.

Drepturile dumneavoastră în temeiul acestei garanții sunt suplimentare față de drepturile dumneavoastră legale, care, la rândul lor, nu sunt afectate de această garanție.

În cazul în care solicitați servicii post-vânzare, trebuie să contactați serviciile de asistență pentru clienți. Numărul de contact se află pe cardul de garanție. Ar fi de ajutor să puteți menționa numărul modelului, seria, data achiziției și natura defecțiunii la momentul apelului.

Serviciul de asistență pentru clienți va putea, de asemenea, să vă sfătuiască dacă trebuie să achiziționați orice piese de schimb.







Vă rugăm să nu ne returnați în primă instanță un produs defect, deoarece acest lucru poate duce la pierderea produsului sau la deteriorarea lui, dar și la întârzierea furnizării unui serviciu la un nivel satisfăcător. Vă rugăm să vă păstrați chitanța ca dovadă a achiziției.



Suport tehnic

Asistență tehnică și depanare, precum și o listă de piese de schimb găsiți la:



 Benvenuti	53
 ISTRUZIONI IMPORTANTI	54
 Installazione	56
 Funzionamento	59
 Manutenzione	61
 Supporto tecnico	61



CONSERVARE QUESTE ISTRUZIONI



Convenzioni utilizzate nel presente manuale:

! NOTA: le procedure e le tecniche considerate sufficientemente importanti da essere evidenziate.

⚠ ATTENZIONE: le procedure e tecniche che, qualora non siano seguite attentamente, comporteranno un danno all'apparecchiatura.

⚠ AVVERTENZA: le procedure e le tecniche che, qualora non siano seguite attentamente, esporranno l'utente al rischio di incendio, gravi lesioni o morte.

"Un cambiamento improvviso della temperatura (ad esempio, spostando l'apparecchiatura dal gelo a una stanza calda) può provocare una condensa di umidità all'interno dell'apparecchiatura, alterandone il funzionamento una volta accesa.

L'apparecchiatura, qualora venisse trasportata o mantenuta a una temperatura sotto zero all'aria aperta, deve essere tenuta in una stanza calda per almeno 3 ore prima del funzionamento."

Vi ringraziamo e vi facciamo i complimenti per aver acquistato un caminetto elettrico Dimplex. Si segnala l'importanza di individuare dove siano indicati il tipo di modello e di serie per questo prodotto, al fine di poterli riconoscere nel caso in cui sia necessaria l'assistenza tecnica.

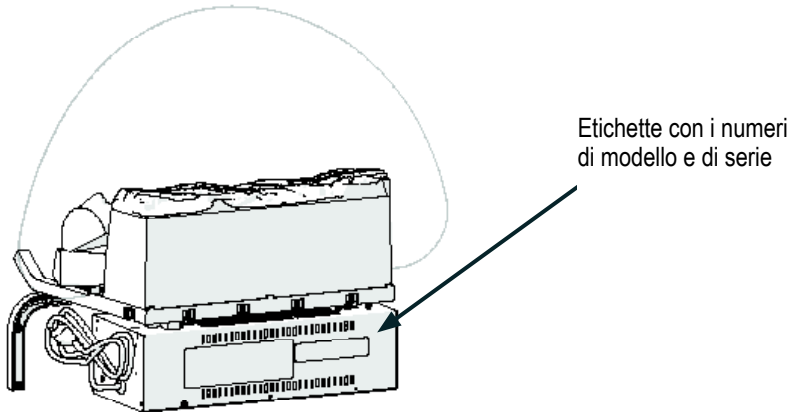

Leggere attentamente e conservare queste istruzioni.

⚠ ATTENZIONE: leggere attentamente tutte le istruzioni e le avvertenze prima di iniziare l'installazione. La mancata osservanza di queste istruzioni potrebbe causare una scossa elettrica, un pericolo di incendio e renderà la garanzia nulla.

Informazioni tecniche

Modello Num.: RLG20 EU

Potenza termica **230V** **240V**

Potenza termica nominale	P_{Nom}	1.3	-	1.4	kW
Potenza termica minima	P_{min}	0.8	-	0.9	kW
Potenza termica continua massima	$P_{max,c}$	1.7	-	1.8	kW

Consumo elettrico ausiliario

In modalità Standby	eI_{SB}	0.02	-	0.02	W
---------------------	-----------	------	---	------	---

Importante avviso di sicurezza

Quando vengono utilizzati dispositivi elettrici, dovrebbero essere prese precauzioni di base per ridurre il rischio di incendio, scossa elettrica e lesioni a persone, tra cui quanto segue:

Qualora l'apparecchiatura sia danneggiata, contattare immediatamente il fornitore prima dell'installazione e del funzionamento.

Non utilizzare questa apparecchiatura nelle immediate vicinanze di una vasca da bagno, doccia o piscina.

Non utilizzare all'aperto.

Questa apparecchiatura non dev'essere situata immediatamente al di sopra o al di sotto di una presa di rete fissa o scatola di connessione.



AVVERTENZA: l'apparecchiatura riporta un simbolo di avvertenza per avvisare l'utente che l'unità non deve essere coperta oppure l'apparecchiatura dispone di un'etichetta "Do not cover" ("Non coprire"). Non coprire o ostruire in alcun modo la griglia di fuoriuscita del calore nella parte superiore dell'apparecchiatura. Una copertura accidentale dell'apparecchiatura ne provocherà il surriscaldamento. Non posizionare alcun materiale o capo sopra l'apparecchiatura, né ostruire la circolazione dell'aria attorno alla stessa (ad esempio tramite tende o arredamento), poiché ciò potrebbe provocare un surriscaldamento e un rischio di incendio.

In caso di guasto, disconnettere la stufa elettrica. Disconnettere l'apparecchiatura quando non è necessaria per lunghi periodi. Il cavo di alimentazione dev'essere posizionato sul lato destro della stufa, lontano dalla fuoriuscita del calore al di sotto dell'apparecchiatura.

Sebbene questo dispositivo sia conforme agli standard di sicurezza, non ne consigliamo un uso su moquette spesse o tipi di tappeto a vello lungo.

Questa apparecchiatura può essere utilizzata da bambini a partire dagli 8 anni di età e da persone con abilità fisiche, sensoriali o mentali ridotte o prive di esperienza e conoscenze, se supervisionati o istruiti sull'uso sicuro dell'apparecchiatura e se consapevoli dei pericoli connessi. I bambini non devono giocare con l'apparecchiatura. La pulizia e la manutenzione non devono essere svolte da bambini senza supervisione.

ISTRUZIONI IMPORTANTI

IT

I bambini di età inferiore ai 3 anni devono essere tenuti lontani dall'apparecchiatura, salvo se sotto supervisione costante. I bambini di età compresa tra i 3 e gli 8 anni possono soltanto accendere/spengere l'apparecchiatura a condizione che siano supervisionati o che siano state fornite loro le istruzioni riguardanti l'uso sicuro dell'apparecchiatura e siano consapevoli dei pericoli connessi e a condizione che l'apparecchiatura sia collocata o installata nella posizione di funzionamento prevista. I bambini di età compresa tra 3 e 8 anni non devono collegare, regolare e pulire l'apparecchiatura o eseguirne la manutenzione.

L'apparecchiatura deve essere posizionata in modo che la presa sia accessibile.

Qualora il cavo di alimentazione sia danneggiato, dovrà essere sostituito dal produttore o dall'addetto all'assistenza tecnica o personale qualificato al fine di evitare qualsiasi pericolo.

ATTENZIONE: al fine di evitare un pericolo dovuto alla reimpostazione involontaria dell'esclusione termica, questa apparecchiatura non deve essere alimentata attraverso un dispositivo di commutazione esterno, quale un temporizzatore, né connessa a un circuito che sia regolarmente attivato/disattivato dall'utenza.

ATTENZIONE: alcune parti di questo prodotto possono diventare molto calde e causare ustioni. È necessario prestare particolare attenzione in caso di presenza di bambini o persone vulnerabili.

ATTENZIONE

RISCHIO DI SCOSSA ELETTRICA

NON APRIRE

NESSUNA PARTE RIPARABILE DALL'UTENTE

CONSERVARE QUESTE ISTRUZIONI



ATTENZIONE

RISCHIO DI SCOSSA ELETTRICA

NON APRIRE

NESSUNA PARTE RIPARABILE DALL'UTENTE



Il Set di tizzoni Revillusion offre un'alternativa ai caminetti a legna o gas. Può dare nuova vita a caminetti esistenti o migliorare un caminetto finto o una nicchia già presenti, trasformandoli in una meravigliosa aggiunta che cattura l'attenzione.

Specifiche

Elettriche

Voltaggio: 230-240V AC, 50Hz

Watt: 1300W

Cablaggio: spina e cavo di connessione

Tipo di lampadina: LED

Dimensioni

Larghezza: 603 mm

Altezza: 482 mm

Profondità: 317 mm

Peso: 5,0 kg

⚠ AVVERTENZA: il cablaggio della rete elettrica dev'essere conforme alle regolamentazioni edilizie locali e altre normative pertinenti al fine di ridurre il rischio di incendio, scossa elettrica o lesioni a persone.

Ubicazione

1. Il set di tizzoni Revillusion non richiede una particolare ventilazione. Installare l'unità in un'apertura di dimensioni minime pari a:
 - A. 610 mm di larghezza
 - B. 559 mm di altezza
 - C. 356 mm di profondità

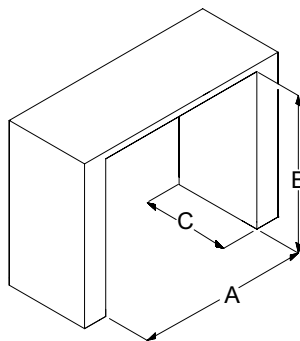

2. Assicurarsi che sia consentita una libera circolazione dell'aria al di sotto dell'unità.
3. Se l'installazione è effettuata all'interno di un focolare esistente, chiudere la canna fumaria con un dispositivo apposito per impedire la caduta di eventuali detriti sull'unità.

Non installare all'interno di un focolare esistente soggetto a umidità.

Assemblaggio

1. Posizionare il set di tizzoni.
 - a. Sollevare il set di tizzoni facendo presa sui lati dell'unità di riscaldamento al fine di garantirne la stabilità. Non sollevare afferrando i tizzoni o le gambe della griglia anteriore.
 - b. Se l'installazione avviene in un'area con moquette, posizionare una superficie uniforme, solida e piatta al di sotto dell'unità. Assicurarsi che entrambi i piedi della griglia siano ben fermi su questa superficie.

⚠ ATTENZIONE: ciascuno dei tizzoni Realogs™ contiene lampadine LED che emettono bagliori e luci a intermittenza. Maneggiare il set di tizzoni con cura. Si tratta di materiale fragile che può incrinarsi o rompersi in caso di caduta.

2. Installare il Pannello Mirage Flame inserendo la parte inferiore nelle alette tra le unità del tizzone posteriore e del tizzone della griglia.
 - a. La superficie verniciata dovrebbe essere sul dietro e la superficie liscia sul davanti.
 - b. Posizionare lo schermo in modo che la fessura al centro del pannello per fiamma sia allineata con l'aletta centrale sulla griglia. Iniziando da un lato della griglia inserire lo schermo in tutte le alette sulla griglia. Una volta posizionato, lo schermo dovrebbe essere leggermente curvo in posizione centrale.

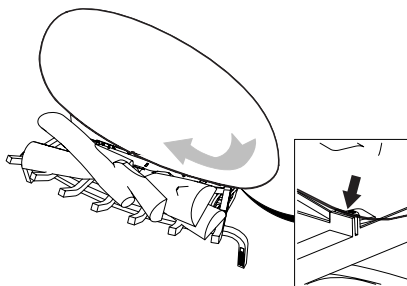

3. Inserire l'unità in una presa d'alimentazione della portata corretta.

! NOTA: è necessario un circuito specifico e con un fusibile da 13 Amp, di voltaggio adeguato (230-240V).

Controllo manuale

I controlli manuali per Revillusion sono ubicati sulla gamba destra davanti della griglia per i tizzoni.

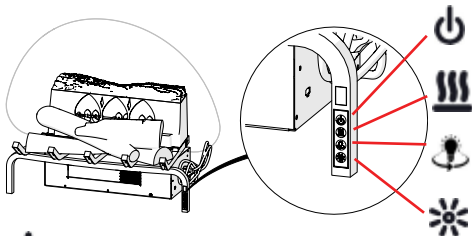

Alimentazione

Premere per accendere l'effetto fiamma e attivare le impostazioni di calore precedenti: spento, basso o elevato. Premere nuovamente affinché l'unità entri in modalità standby.



Calore

- Accensione calore
Premere per impostare una bassa emissione di calore (indicata da un bip breve). Premere nuovamente per impostare un'elevata emissione di calore (indicata da due bip brevi).
- Calore spento
Premere per spegnere l'emissione di calore (indicato da un bip lungo).

! NOTA: una volta spenta l'emissione di calore, la ventola continuerà a girare per 60 secondi prima di arrestarsi. I LED dei tizzoni rimangono accesi quando l'emissione di calore è accesa e l'effetto fiamma è spento.



Luce 360°

Premere diverse volte per far passare i LED sui lati e sulla parte posteriore dell'unità da una luce bianca a intermittenza a una luce bianca continua, allo spegnimento. (Questa funzione è attiva solo quando l'effetto fiamma è acceso.)



Luminosità

Premere diverse volte per modificare la luminosità dei LED del set di tizzoni a seconda delle quattro impostazioni.

Controllo a distanza

Il caminetto è fornito di un telecomando multifunzione.

Il telecomando ha una distanza di copertura di circa 5 metri. Per funzionare correttamente, il telecomando deve essere puntato verso la parte anteriore dell'unità.

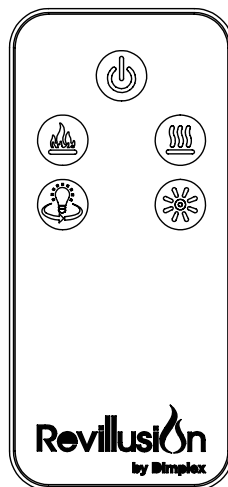

Alimentazione

Premere per attivare l'attuale modalità di standby (On/Off)

- **Modalità di standby accesa**
Premere per spegnere tutto.
Premere nuovamente per attivare la precedente modalità effetto fiamma.

- **Modalità di standby spenta**
Premere per attivare la precedente modalità effetto fiamma.
 - Se l'effetto fiamma era acceso, verrà attivata la precedente impostazione di calore (elevato, basso o spento).
 - Se l'effetto fiamma era spento, verrà attivata la precedente impostazione di calore (elevato, basso o spento).

Premere nuovamente per spegnere tutto.



Fiamma

Premere per accendere il tizzone posteriore, il tizzone sulla griglia e avviare l'effetto fiamma.



Calore

- **Accensione calore**
Premere per impostare una bassa emissione di calore (indicata da un breve bip). Premere nuovamente per impostare un'elevata emissione di calore (indicata da due bip brevi).
- **Calore spento**
Premere per spegnere l'emissione di calore (indicato da un bip lungo).

!NOTA: una volta spenta l'emissione di calore, la ventola continuerà a girare per 60 secondi prima di arrestarsi. I LED dei tizzoni rimangono accesi quando l'emissione di calore è accesa e l'effetto fiamma è spento.



Luce 360°

Premere diverse volte per far passare i LED sui lati e sulla parte posteriore dell'unità da una luce bianca a intermittenza a una luce bianca continua, allo spegnimento. (Questa funzione è attiva solo quando l'effetto fiamma è acceso.)



Luminosità

Premere diverse volte per modificare la luminosità dei LED del set di tizzoni a seconda delle quattro impostazioni.

Termostato (T)

Al fine di mantenere una determinata temperatura ambiente, spostare la manopola su "max". Mettere in funzione l'apparecchiatura a pieno regime fino a che non venga raggiunta la necessaria temperatura ambiente. Spostare indietro la manopola del termostato fino allo spegnimento dell'apparecchiatura con un "clic" chiaramente percepibile. La temperatura verrà mantenuta pressoché costante dal controllo termostatico che si accende e si spegne automaticamente. Si noti che l'apparecchiatura può essere accesa solo quando l'impostazione della temperatura del termostato è superiore a quella della temperatura ambiente.

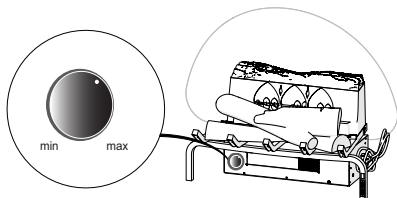

Sostituzione delle batterie

Per sostituire le batterie:

1. Spingere la linguetta di sgancio verso il centro e far scivolare la copertura della batterie fino ad aprirla.
2. Inserire una batteria al litio da 3V nel portabatterie. Il lato positivo (+) della batteria è rivolto verso l'alto.
3. Chiudere la copertura della batteria.



La batteria dev'essere riciclata o smaltita correttamente. Verificare con le autorità locali o con il rivenditore per consigli sul riciclaggio nella propria area.

Manutenzione generale

Ispezionare il set di tizzoni con regolarità, a seconda delle condizioni e almeno una volta all'anno. Rimuovere la polvere e pulire i tizzoni, il tappetino, la griglia e la base, se necessario.

Ad eccezione dell'installazione e della pulizia descritte in questo manuale, qualsiasi altro tipo di riparazione dovrebbe essere effettuata da un tecnico autorizzato.

AVVERTENZA: disconnettere l'alimentazione e permettere alla stufa di raffreddarsi prima di effettuare qualsiasi tipo di manutenzione o pulizia, al fine di ridurre il rischio di incendio, scossa elettrica o lesione.

Pulizia dei tizzoni e della base

Il set di tizzoni non dovrebbe essere fatto funzionare in caso di un accumulo di polvere o sporcizia al di sopra o all'interno dell'unità, poiché ciò potrebbe causare un surriscaldamento e un eventuale danno.

Spolverare e aspirare la polvere dal set di tizzoni a seconda della necessità. Utilizzare un panno inumidito con un detergente delicato per pulire le superfici verniciate del caminetto. Non utilizzare mai detergenti abrasivi.

Pulizia del pannello Mirage Flame

Il pannello Mirage Flame è pulito in fabbrica durante l'operazione di assemblaggio. Durante la spedizione, l'installazione, il maneggiamento, ecc., lo schermo potrebbe raccogliere particelle di polvere; queste ultime possono essere rimosse spolverando leggermente con un panno pulito e asciutto.

Per rimuovere impronte digitali o altri segni, pulire lo schermo riflettente del pannello Mirage Flame con un panno umido. Non utilizzare mai detergenti abrasivi. Asciugare completamente lo schermo con un panno privo di lanugine al fine di prevenire macchie d'acqua.



Esclusione termica

In caso di surriscaldamento della stufa, un'esclusione termica spegnerà l'intera unità, che non si accenderà più senza essere ripristinata.

Il ripristino è possibile tramite lo spegnimento dell'alimentazione e un'attesa di 5 minuti prima della riaccensione dell'unità.

⚠ ATTENZIONE: se è necessario un ripristino continuo della stufa, spegnere l'alimentazione dell'unità e chiamare l'assistenza tecnica.

Pulizia della superficie del caminetto

Utilizzare solo un panno inumidito per pulire le superfici verniciate del caminetto. Non utilizzare detergenti abrasivi.

Riciclaggio



Per prodotti elettrici venduti all'interno dell'Unione Europea. Al termine della vita utile, un prodotto elettrico non dovrebbe essere smaltito con i rifiuti domestici. Si prega di riciclare nelle strutture apposite. Verificare con le autorità locali o con il rivenditore per consigli sul riciclaggio nel proprio paese.

Servizio post-vendita

Il vostro prodotto ha una garanzia di un anno a partire dalla data di acquisto.

In questo periodo, ci impegniamo a riparare o sostituire il prodotto gratuitamente (ad esclusione di lampadine e in base alla disponibilità), purché sia installato e fatto funzionare in conformità con queste istruzioni.

I vostri diritti ai sensi della presente garanzia sono aggiuntivi rispetto ai diritti del consumatore, che a loro volta non risentono della presente garanzia.

Qualora fosse necessaria un'assistenza post-vendita, dovrete contattare il nostro servizio clienti, il cui numero è indicato nella scheda di garanzia. Al momento della chiamata, ci sarebbe d'aiuto ottenere il numero di serie, modello, la data di acquisto e conoscere la natura del guasto. Il centro per il servizio clienti sarà inoltre in grado di offrire suggerimenti nel caso sia necessario l'acquisto di parti di ricambio.







Si prega di non restituire un prodotto guasto senza averci precedentemente contattati, poiché ciò potrebbe comportare una perdita o un danno e un ritardo nel fornirvi un'assistenza soddisfacente. Conservare lo scontrino come prova d'acquisto.



Supporto tecnico

È disponibile un supporto tecnico per la risoluzione di problemi, nonché un elenco delle parti di ricambio presso:



 Witamy	63
 WAŻNE ZALECENIA	64
 Instalacja	66
 Obsługa	69
 Konserwacja.....	71
 Pomoc techniczna	71



PROSIMY ZACHOWAĆ NINIEJSZĄ INSTRUKCJĘ



Oznaczenia zastosowane w niniejszej instrukcji:

! UWAGA: Ważne procedury oraz techniki, które wymagają podkreślenia.

⚠ WAŻNE: Procedury oraz techniki, których nieuważne przestrzeganie doprowadzi do uszkodzenia urządzenia.

⚠ OSTRZEŻENIE: Procedury oraz techniki, których nieuważne przestrzeganie przez użytkownika może doprowadzić do pożaru, poważnych obrażeń ciała lub śmierci.

„Nagła zmiana temperatury powietrza (np. przeniesienie urządzenia z mrozu do ciepłego pomieszczenia) może spowodować skroplenie się wilgoci wewnątrz urządzenia i zakłócić jego funkcjonowanie po włączeniu.

Po przetransportowaniu urządzenia lub po przechowywaniu go w ujemnych temperaturach powietrza zewnętrznego, urządzenie należy przed włączeniem umieścić w ciepłym pomieszczeniu na co najmniej 3 godziny.”

Dziękujemy i gratulujemy zakupu kominka elektrycznego Dimplex. Prosimy zwrócić uwagę na to, gdzie znajdują się numer modelu oraz numer seryjny produktu. Będą one niezbędne w przypadku, gdyby koniecznością okazało się uzyskanie pomocy technicznej.

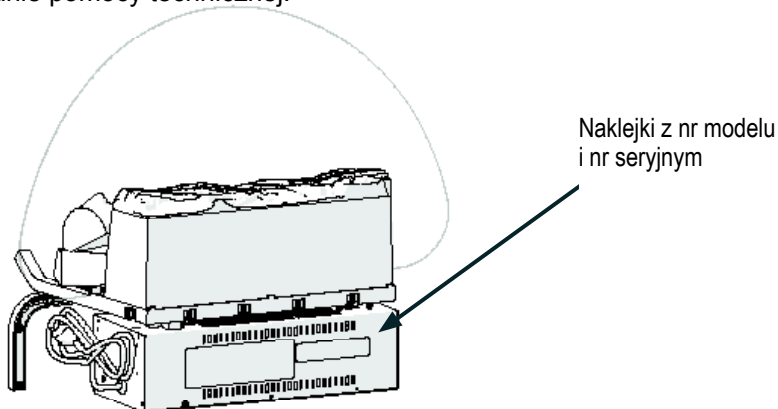

Prosimy uważnie przeczytać i zachować niniejszą instrukcję.

WAŻNE: Przed rozpoczęciem instalacji prosimy o uważne zapoznanie się ze wszystkimi zaleceniami i ostrzeżeniami. Nieprzestrzeganie tych zaleceń grozi porażeniem prądem, pożarem i spowoduje unieważnienie gwarancji.

Informacje techniczne

Model nr: RLG20 EU

Moc grzejna		230V		240V	
Nominalna moc grzejna	P_{Nom}	1,3	-	1,4	kW
Minimalna moc grzejna	P_{min}	0,8	-	0,9	kW
Maksymalna ciągła moc grzejna	$P_{max,c}$	1,7	-	1,8	kW

Zużycie energii na potrzeby własne

W trybie oczekiwania	eI_{SB}	0,02	-	0,02	W
----------------------	-----------	------	---	------	---

Ważne informacje dotyczące bezpieczeństwa

Podczas użytkowania urządzeń elektrycznych należy przestrzegać podstawowych środków ostrożności w celu zminimalizowania ryzyka pożaru, porażenia prądem elektrycznym oraz obrażeń osób, w tym co następuje:

Jeżeli urządzenie jest uszkodzone, przed jego zainstalowaniem i uruchomieniem należy skontaktować się z dostawcą.

Urządzenia nie należy używać w bezpośrednim sąsiedztwie wanny, prysznicza ani basenu.

Urządzenia nie wolno używać na zewnątrz.

Nie umieszczać urządzenia bezpośrednio nad lub pod zamocowanym gniazdem sieciowym lub puszką połączeniową.



OSTRZEŻENIE: Na urządzeniu znajduje się symbol ostrzegający przez zakrywanie lub naklejka ostrzegawcza „Do not cover” (nie zakrywać). Nie wolno zakrywać ani w inny sposób blokować kratki wylotu ciepłego powietrza, która znajduje się w górnej części urządzenia. Przypadkowe przykrycie urządzenia spowoduje jego przegrzanie. Na urządzeniu nie wolno kłaść materiałów i odzieży, nie wolno też blokować cyrkulacji powietrza wokół urządzenia, np. firanami lub meblami, gdyż może to doprowadzić do przegrzania urządzenia i spowodować zagrożenie pożarowe.

W razie awarii należy odłączyć urządzenie od sieci. Urządzenie należy również odłączyć od sieci, jeżeli nie będzie używane przez dłuższy czas. Przewód zasilający musi być umieszczony z prawej strony grzejnika z dala od wylotu ciepłego powietrza znajdującego się w dolnej części urządzenia.

Pomimo, że urządzenie spełnia normy bezpieczeństwa, nie zaleca się umieszczania urządzenia na wykładzinach o wysokim runie lub na dywanach z długim włosiem.

Urządzenie może być używane przez dzieci w wieku od 8 lat oraz przez osoby o ograniczonych zdolnościach fizycznych, sensorycznych lub umysłowych, albo nieposiadające odpowiedniej wiedzy i doświadczenia, jeżeli będą one nadzorowane lub jeżeli zostały pouczone w zakresie bezpiecznego użytkowania urządzenia i rozumieją związane z tym ryzyko. Dzieciom nie wolno bawić się urządzeniem. Dzieci nie powinny czyścić ani konserwować urządzenia bez nadzoru.

Dzieci poniżej 3. roku życia nie powinny zbliżać się do urządzenia, o ile nie znajdują się pod stałym nadzorem. Dzieci w wieku od 3 lat do ukończenia 8. roku życia mogą jedynie włączać/wyłączać urządzenie pod warunkiem, że zostało ono umieszczone bądź zamontowane we właściwym położeniu pracy i że znajdują się one pod nadzorem, albo zostały pouczone w zakresie bezpiecznego użytkowania urządzenia i rozumieją związane z tym ryzyko. Dzieciom w wieku od 3 lat do ukończenia 8. roku życia nie wolno podłączać do prądu, regulować i czyścić urządzenia, ani wykonywać czynności konserwacyjnych.

Urządzenie musi być ustawione tak, aby wtyczka była dostępna. Jeżeli uszkodzony jest przewód zasilający, aby uniknąć zagrożenia musi on być wymieniony przez producenta, przedstawiciela serwisowego lub osobę o podobnych kwalifikacjach.

WAŻNE: Aby uniknąć zagrożenia w wyniku przypadkowego zresetowania bezpiecznika termicznego, urządzenia nie wolno zasilać przy użyciu zewnętrznego urządzenia sterującego, takiego jak wyłącznik zegarowy, ani podłączać go do obwodu, który jest regularnie włączany i wyłączany przez operatora sieci.

WAŻNE: Niektóre elementy tego urządzenia mogą się bardzo nagrzewać i spowodować oparzenia skóry. Należy zachować szczególną ostrożność, jeżeli w pobliżu urządzenia znajdują się dzieci i osoby wymagające szczególnej opieki.

WAŻNE

RYZYKO PORAŻENIA PRĄDEM

NIE OTWIERAĆ

CZĘŚCI NIE NADAJĄ SIĘ DO SERWISOWANIA PRZEZ UŻYTKOWNIKA

ZACHOWAJ TĘ INSTRUKCJĘ

WAŻNE

RYZYKO PORAŻENIA PRĄDEM

NIE OTWIERAĆ

CZĘŚCI NIE NADAJĄ SIĘ DO SERWISOWANIA
PRZEZ UŻYTKOWNIKA



Wkład kominkowy Revillusion – Kosz z polanami jest alternatywą dla kominków opalanych drewnem i kominków gazowych. Nada on Państwu palenisku nowy charakter lub przeistoczy już istniejącą fałszywą obudowę kominkową lub niszę w salonie w przykuwającą uwagę główny punkt pomieszczenia.

Dane techniczne

Elektryczne

Volt: 230-240V AC, 50Hz

Watt: 1300W

Podłączenie: wtyczka

Typ diody: LED

Wymiary

Szerokość: 603 mm

Wysokość: 482 mm

Głębokość: 317 mm

Waga: 5,0 kg

⚠️ OSTRZEŻENIE: Przewody gniazd elektrycznych muszą być zgodne z lokalnymi przepisami prawa budowlanego i innymi obowiązującymi przepisami w celu zminimalizowania zagrożenia pożarowego, ryzyka porażenia prądem lub doznania obrażeń.

Wybór miejsca

1. Wkład kominkowy Revillusion nie wymaga specjalnej wentylacji. Urządzenie należy zamontować w otworze o minimalnych wymiarach:
A. 610 mm szerokość
B. 559 mm wysokość
C. 356 mm głębokość.

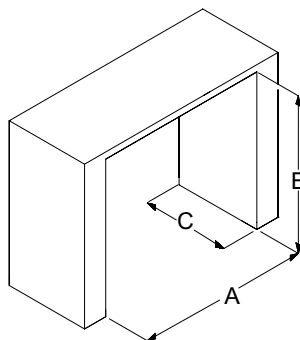

2. Należy się upewnić, że pod urządzeniem jest miejsce na cyrkulację powietrza.
3. W przypadku instalacji w już istniejącym otworze kominkowym należy przy pomocy odpowiedniego urządzenia zamknąć komin, aby odpady kominowe nie gromadziły się na urządzeniu.

Nie instalować w otworach kominkowych, w których występuje wilgoć.

Montaż

1. Urządzenie należy ustawić we właściwej pozycji.
 - a. Unieść urządzenie trzymając dla równowagi obie strony skrzynki grzewczej. Urządzenia nie wolno podnosić trzymając za polana ani za przednie nóżki kosza.
 - b. W przypadku montowania urządzenia na powierzchni pokrytej wykładziną/dywanem, należy umieścić urządzenie na jednoczęściowej, twardej i płaskiej podstawie. Obie nóżki kosza muszą mieć stabilne oparcie.

⚠ WAŻNE: Każde z polan Realogs™ zawiera diodę LED, która pulsuje i żarzy się. Przy obchodzeniu się z koszem z polanami należy zachować ostrożność. Diody są delikatne i mogą popękać lub zbić się, jeżeli kosz zostanie upuszczony.

2. Zamontować Panel Płomienia Mirage wsuwając jego dolną krawędź w uchwyty znajdujące się pomiędzy tylnym polanem i polanem znajdującym się w koszu.
 - a. Panel powinien być zwrócony zamalowaną stroną do tyłu, a gładką stroną do przodu.
 - b. Ustawić panel w taki sposób, aby znajdujące się pośrodku dolnej krawędzi wycięcie znajdowało się nad środkowym uchwytem kosza. Rozpoczynając z jednej strony kosza należy wsunąć panel po kolei we wszystkie uchwyty. Właściwie umocowany panel powinien być wyśrodkowany i wygięty w lekki łuk.

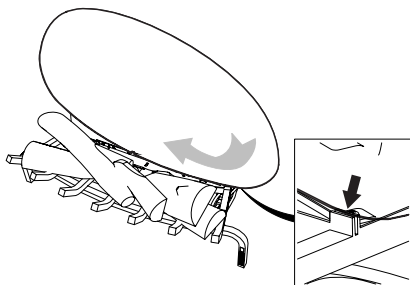

3. Podłączyć urządzenie do gniazda elektrycznego o odpowiednich parametrach.

! UWAGA: Wymagany jest osobny, odpowiednio zabezpieczony obwód zasilający o natężeniu 13 A i właściwym napięciu (230-240V).

Obsługa ręczna

Przełączniki ręcznego wkładu kominkowego Revillusion znajdują się na przedniej prawej nóżce kosza z polanami.

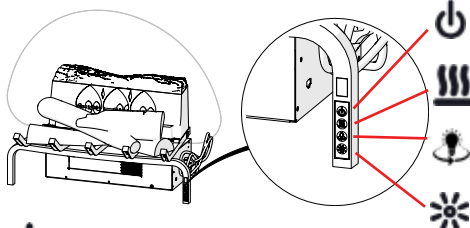

Zasilanie

Nacisnąć, aby włączyć efekt płomienia i aktywować ostatnie ustawienie poziomu grzania: (wyl./nis./wys.). Nacisnąć ponownie, aby włączyć tryb oczekiwania.



Grzanie

- **Włączanie funkcji grzania**
Nacisnąć, aby ustawić niski poziom grzania (1 krótki sygnał dźwiękowy). Nacisnąć ponownie, aby ustawić wysoki poziom grzania (2 krótkie sygnały dźwiękowe).
- **Wyłączanie funkcji grzania**
Nacisnąć, aby wyłączyć funkcję grzania (1 długi sygnał dźwiękowy).

! UWAGA: Po wyłączeniu grzejnika wentylator będzie kontynuował pracę przez 60 sekund, a następnie wyłączy się. Diody LED w polanach pozostaną włączone w trakcie, kiedy włączona jest funkcja grzania, a efekt płomienia jest wyłączony.



Światło 360°

Naciskać wielokrotnie, aby przełączać pomiędzy funkcjami diod LED: od migotania po stałe białe światło, aż do całkowitego wyłączenia. (Ta funkcja jest dostępna tylko, jeżeli włączony jest efekt płomienia.)



Ustawienie jasności

Naciskać przycisk wielokrotnie, aby przełączać pomiędzy czterema ustawieniami jasności diod LED.

Pilot zdalnego sterowania

Kominek jest wyposażony w wielofunkcyjny pilot zdalnego sterowania.

Pilot ma zasięg około 5 m. Aby mógł działać prawidłowo, pilot musi być skierowany w stronę przedniej części urządzenia.

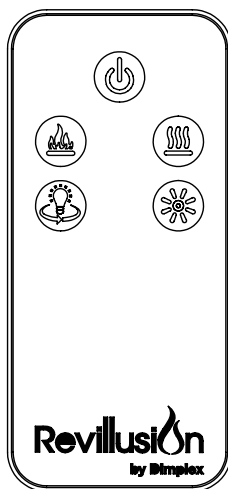

Zasilanie

Nacisnąć, aby aktywować ustawiony tryb oczekiwania (wł./wyl.)

- **Tryb oczekiwania włączony**
Nacisnąć, aby wyłączyć urządzenie. Nacisnąć ponownie, aby aktywować ostatnie ustawienie płomienia.

- **Tryb oczekiwania wyłączony**
Nacisnąć, aby aktywować ostatnie ustawienie płomienia.

- Jeżeli efekt płomienia był włączony, aktywowany zostanie ostatni poziom grzania (wyt./nis./wys.).
- Jeżeli efekt płomienia był wyłączony, aktywowany zostanie ostatni poziom grzania (wys./nis.)

Nacisnąć ponownie, aby całkowicie wyłączyć urządzenie.



Płomień

Nacisnąć, aby rozjarzyć tylne polano, polano w koszu, oraz aktywować efekt płomienia.



Grzanie

- **Włączanie funkcji grzania**
Nacisnąć, aby ustawić niski poziom grzania (1 krótki sygnał dźwiękowy). Nacisnąć ponownie, aby ustawić wysoki poziom grzania (2 krótkie sygnały dźwiękowe).
- **Wyłączanie funkcji grzania**
Nacisnąć, aby wyłączyć funkcję grzania (1 długi sygnał dźwiękowy).

! UWAGA Po wyłączeniu grzejnika wentylator będzie kontynuował pracę przez 60 sekund, a następnie wyłączy się. Diody LED w polanach pozostaną włączone w trakcie, kiedy włączona jest funkcja grzania, a efekt płomienia jest wyłączony.



Światło 360°

Naciskać wielokrotnie, aby przełączać pomiędzy funkcjami diod LED: od migotania po stałe białe światło, aż do całkowitego wyłączenia. (Ta funkcja jest dostępna tylko, jeżeli włączony jest efekt płomienia.)



Ustawienie jasności

Naciskaj wielokrotnie, aby przełączać pomiędzy czterema ustawieniami jasności diod LED.

Termostat (T)

Aby utrzymać stałą temperaturę pomieszczenia, należy ustawić sterownik termiczny na „max”. Należy pozwolić, aby urządzenie pracowało z pełną mocą, aż osiągnięta zostanie pożądana temperatura pomieszczenia. Następnie należy zakręcać sterownik termiczny, aż urządzenie wyłączy się ze słyszalnym kliknięciem. Uzyskana temperatura pomieszczenia będzie utrzymywana na niemal stałym poziomie przez sterownik termiczny, który będzie się automatycznie włączał i wyłączał. Należy pamiętać, że urządzenie będzie można włączyć tylko, jeśli ustawienie termostatu będzie wyższe, niż temperatura pomieszczenia.

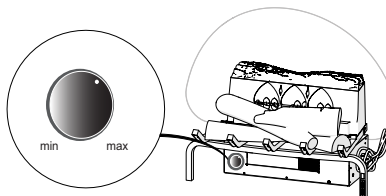

Wymiana baterii

Aby wymienić baterię:

1. Nacisnąć element zwalniający w kierunku środkowej części i wysunąć osłonę komory na baterię.
2. Umieścić w komorze baterię litową 3V. Strona dodatnia baterii (+) musi być skierowana w górę.
3. Zamknąć osłonę komory na baterię.

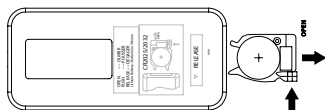

Baterię należy oddać do recyklingu lub zutylizować w odpowiedni sposób. Poradę odnośnie recyklingu w danej okolicy można uzyskać od lokalnych władz lub od sprzedawcy.

Ogólna konserwacja urządzenia

W miarę możliwości należy przeprowadzać regularną inspekcję urządzenia, minimum raz w roku. W razie konieczności wytrzeć kurz i wyczyścić polana, podkładkę, kosz oraz podstawę pod urządzeniem.

Z wyjątkiem opisanych w niniejszej instrukcji czynności związanych z montażem i czyszczeniem urządzenia, wszelkie inne czynności serwisowe powinny być wykonywane wyłącznie przez przedstawiciela autoryzowanego punktu serwisowego.

⚠ OSTRZEŻENIE: Przed rozpoczęciem czynności konserwacyjnych lub czyszczenia urządzenie należy odłączyć od źródła zasilania i pozwolić, aby wystygło, minimalizując tym samym zagrożenie pożarowe, ryzyko porażenia prądem lub doznania obrażeń ciała.

Czyszczenie polan i podkładki

Kosz z polanami nie powinien być włączany, jeżeli na jego powierzchni lub w jego wnętrzu nagromadziła się warstwa kurzu lub brudu, gdyż mogłoby to doprowadzić do nadmiernego nagrzania się urządzenia i jego awarii.

W razie konieczności urządzenie należy oczyścić za pomocą szmatki i odkurzacza. Do wytarcia malowanych powierzchni urządzenia należy używać wilgotnej szmatki i delikatnego środka czyszczącego. Nie wolno stosować ostrych środków czyszczących.

Czyszczenie Panelu Płomienia Mirage

Panel Płomienia Mirage jest czyszczony w trakcie montażu w fabryce. Podczas transportu, przenoszenia, instalacji itp. na panelu mogą nagromadzić się cząsteczki kurzu, które można delikatnie zetrzeć czystą, suchą szmatką.

Ślady palców i inne znajdujące się na Panelu Płomienia Mirage zabrudzenia można usunąć za pomocą wilgotnej szmatki. Nie wolno stosować ostrych środków czyszczących. Dokładnie osuszyć panel niemechacącą się szmatką, co zapobiegnie powstaniu plam z wody.

Bezpiecznik termiczny

W przypadku nadmiernego nagrzania się urządzenia, bezpiecznik termiczny automatycznie odetnie zasilanie i urządzenie nie włączy się ponownie, jeżeli nie zostanie zresetowane.

Aby zresetować urządzenie należy je odłączyć od zasilania i odczekać 5 minut, a następnie ponownie je włączyć.

⚠ UWAGA: Jeżeli resetowanie urządzenia trzeba często powtarzać, należy odłączyć urządzenie od zasilania i skontaktować się z działem pomocy technicznej.



Czyszczenie powierzchni kominka

Do czyszczenia malowanych powierzchni urządzenia należy używać wyłącznie wilgotnej szmatki. Do czyszczenia nie wolno używać ostrych środków czyszczących.

Recykling



Dotyczy urządzeń elektrycznych sprzedawanych w krajach Wspólnoty Europejskiej. Po zakończeniu okresu ich użytkowania urządzeń elektrycznych nie wolno utylizować razem z odpadami domowymi. Urządzenie należy oddać do odpowiedniej placówki recyklingowej. Porad dotyczących recyklingu w danym kraju udzielają lokalne władze lub sprzedawca.

Obsługa posprzedażowa

Produkt posiada gwarancję na jeden rok od daty zakupu.

W tym okresie bezpłatnie naprawimy lub wymienimy ten produkt (z wyjątkiem lamp i w zależności od dostępności) pod warunkiem, że został zainstalowany i był obsługiwany zgodnie z zaleceniami niniejszej instrukcji.

Prawa użytkownika wynikające z gwarancji stanowią dodatek do praw ustawowych, których niniejsza gwarancja nie narusza.

Jeżeli wymagana jest obsługa posprzedażowa, prosimy o kontakt z naszym działem obsługi klienta. Numer telefonu znajduje się na karcie gwarancyjnej. Pomocne byłoby podanie przez telefon numeru modelu, numeru seryjnego, daty zakupu oraz rodzaju usterki. Dział pomocy technicznej będzie również w stanie udzielić Państwu porady odnośnie zakupu części zamiennych, jeżeli zajdzie taka konieczność.







Prosimy nie zwracać wadliwego produktu bezpośrednio do nas, gdyż mogłoby to spowodować jego zagubienie, uszkodzenie lub opóźnienie w zapewnieniu Państwu usługi na właściwym poziomie.

Prosimy o zachowanie paragonu jako dowodu zakupu.



Pomoc techniczna

Pomoc techniczną, porady w zakresie rozwiązywania problemów oraz listę części zamiennych można znaleźć na stronie:

 Presentación y agradecimiento	73
 INSTRUCCIONES IMPORTANTES.....	74
 Instalación	76
 Funcionamiento	79
 Mantenimiento.....	81
 Servicio técnico	81



CONSERVE ESTAS INSTRUCCIONES



Símbolos utilizados en este manual:

! **ATENCIÓN:** Procedimientos y técnicas que, debido a su importancia, deban enfatizarse.

! **PRECAUCIÓN:** Procedimientos y técnicas que, de no seguirse con precaución, pueden dañar el equipo.

! **ADVERTENCIA:** Procedimientos y técnicas que, de no seguirse con precaución, pueden exponer al usuario a riesgo de quemaduras, lesiones graves o la muerte.

“Un cambio repentino de temperatura (por ejemplo, al trasladar la unidad de condiciones gélidas a una habitación caliente, puede provocar que se condense la humedad que hay dentro del dispositivo y se interrumpa su funcionamiento al encenderlo.

El dispositivo, una vez se ha transportado o almacenado a temperaturas exteriores negativas, deberá almacenarse en una habitación caliente durante, al menos, 3 horas. Pasado ese tiempo, se podrá poner en funcionamiento.”

Gracias y enhorabuena por haber adquirido una chimenea eléctrica de Dimplex. Por favor, localice el modelo y el número de serie de su producto, ya que será necesario en caso de que precise asistencia técnica.

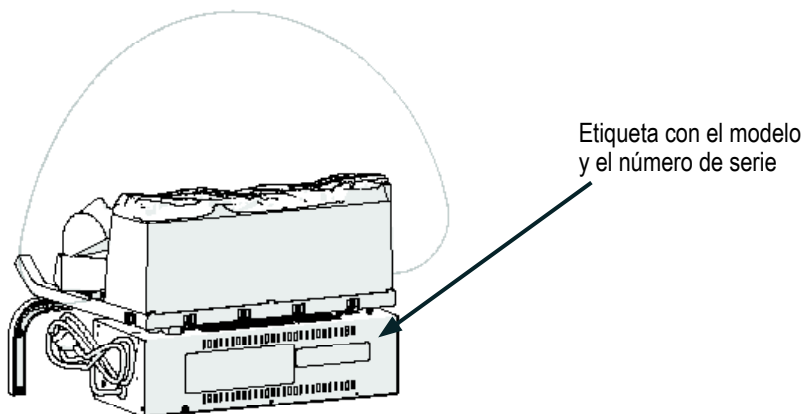

Por favor, lea estas instrucciones con atención y consérvelas.

⚠ PRECAUCIÓN: Por favor, lea todas las instrucciones y advertencias con atención antes de comenzar la instalación. De no hacerlo, podría sufrir una descarga eléctrica o darse riesgo incendio; además, la garantía se vería invalidada.

Especificaciones técnicas

Nº de modelo: RLG20 EU

Potencia calorífica		230V		240V	
Potencia calorífica nominal	P_{Nom}	1,3	-	1,4	kW
Potencia calorífica mínima	P_{min}	0,8	-	0,9	kW
Potencia calorífica máxima continua	$P_{max,c}$	1,7	-	1,8	kW

Consumo de electricidad auxiliar

Modo de espera (Stand-by)	eI_{SB}	0,02	-	0,02	W
---------------------------	-----------	------	---	------	---



Indicaciones de seguridad importantes

Cuando utilice aparatos eléctricos, deberá seguir determinadas precauciones para reducir el riesgo de causar incendios y de sufrir descargas eléctricas o posibles daños humanos. Entre esas medidas, podemos destacar:

Si el aparato está dañado, informe inmediatamente al proveedor antes de instalarlo y utilizarlo.

No utilice el aparato en zonas cercanas a bañeras, duchas o piscinas.

No lo utilice en exteriores.

Este aparato no se podrá situar inmediatamente encima o debajo de un enchufe o de una caja de conexiones.



ADVERTENCIA: El aparato cuenta con un indicador de advertencia. Este icono se utiliza para indicar que no se debe cubrir ni obstruir en modo alguno la rejilla emisora de calor situada en la parte superior del aparato. En caso de que se cubra de forma accidental, puede producirse un sobrecalentamiento. No coloque ningún otro tipo de material o tejido sobre el aparato, ni obstruya la circulación de aire a su alrededor con, por ejemplo, cortinas o muebles, ya que también se podría producir un sobrecalentamiento y un riesgo de incendio.

En caso de que se produzca un fallo, desenchufe el aparato y hágalo también cuando no lo vaya a utilizar durante períodos largos. El cable de alimentación deberá colocarse a la derecha de la estufa, alejado de la salida de calor situada debajo del aparato.

Aunque el aparato cumple con la normativa de seguridad, no recomendamos que se utilice sobre alfombras de pelo largo.

Cualquier niño mayor de 8 años; cualquier persona con capacidades físicas, sensoriales o cognitivas reducidas y cualquier sujeto sin conocimiento ni experiencia previa con el aparato podrá utilizarlo siempre y cuando se les haya dado instrucciones y supervisión sobre cómo utilizarlo de manera segura de forma que comprenda los peligros que entraña. No se permitirá que los niños jueguen con la estufa. Asimismo, los niños no podrán limpiarla ni realizar el mantenimiento sin supervisión.

Los niños de menos de 3 años deberán mantenerse alejados, a no ser que se les supervise de manera continuada. Los niños mayores de 3 años y menores de 8 solo podrán encender y apagar el aparato siempre y cuando este haya sido colocado o instalado en su posición normal de funcionamiento y se les haya dado supervisión o instrucciones sobre el uso del mismo de forma segura, de manera que hayan comprendido los peligros que entraña. Los niños de más de 3 años y de menos de 8 no podrán enchufar, regular ni limpiar el aparato. Asimismo, tampoco podrán realizar el mantenimiento.

El aparato deberá colocarse de forma que el enchufe sea accesible.

Si se daña el cable de alimentación, deberá encargarse de sustituirlo el fabricante, un técnico oficial o una persona con una formación similar para evitar peligros.

PRECAUCIÓN: Para evitar peligros resultantes de un reinicio accidental del interruptor térmico, el aparato no deberá utilizarse con dispositivos de conmutación externos como temporizadores, ni conectado a un circuito que se encienda y apague con frecuencia.

PRECAUCIÓN - Algunas partes de este producto pueden calentarse mucho y causar quemaduras. Debe prestarse especial atención y cuidado cuando haya niños y personas vulnerables en el entorno.

PRECAUCIÓN

RIESGO DE DESCARGA ELÉCTRICA

NO ABRIR

EL INTERIOR NO CONTIENE PIEZAS QUE EL USUARIO PUEDA UTILIZAR

CONSERVE ESTAS INSTRUCCIONES

PRECAUCIÓN

RIESGO DE DESCARGA ELÉCTRICA

NO ABRIR

EL INTERIOR NO CONTIENE PIEZAS QUE

EL USUARIO PUEDA UTILIZAR



La chimenea Revillusion es una alternativa a las chimeneas de madera y gas. Puede renovar su hogar o transformar un hueco o espacio vacío en un enclave de gran belleza dentro de su casa.

Especificaciones

Eléctricas

Voltios: 230-240V AC, 50Hz

Vatios: 1300W

Conexión: de enchufe

Tipo de bombilla: LED

Dimensiones

Ancho: 603 mm

Altura: 482 mm

Profundidad: 317 mm

Peso: 5,0 kg

⚠ ADVERTENCIA: La conexión debe cumplir con la normativa de edificación y toda la legislación aplicable para reducir el riesgo de incendio, de descarga eléctrica y de daños humanos.

Colocación

1. La chimenea Revillusion no precisa de una ventilación especial. Instálela en un hueco con las siguientes dimensiones mínimas:
A. 610 mm de ancho
B. 559 mm de alto
C. 356 mm de profundidad.

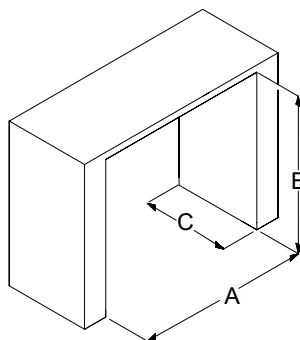

2. Asegúrese de que el aire circula sin obstáculos por debajo de la unidad.
3. Si instala el aparato en un hueco de chimenea ya existente, ciérrela con un dispositivo adecuado para evitar que le caigan escombros encima.

No la instale en un hueco de chimenea ya existente si tiene problemas de humedad.

Montaje

1. Coloque la chimenea en su posición.
 - a. Levante el aparato sujetándolo por los laterales para mantener la estabilidad. No lo sujete por los leños ni por las patas de la rejilla frontal.
 - b. Si va a colocar el aparato sobre una alfombra o moqueta, coloque una superficie sólida y plana debajo del mismo. Asegúrese de que las patas de la rejilla están apoyadas en esta superficie.

⚠ PRECAUCIÓN: Todos los Realogs™ (leños) tienen bombillas LED que producen una gran iluminación. Manipúelos con cuidado, ya que son frágiles y se pueden romper si se golpean.

2. Instale el panel de llamas insertando la esquina inferior en las pestañas situadas entre la parte trasera y las juntas de la rejilla.
 - a. El lado pintado debería orientarse hacia atrás y el lado liso hacia el frente.
 - b. Coloque la pantalla de forma que la marca del panel de llamas se alinee con la pestaña central de la rejilla. Comience en un lado de la rejilla e inserte la pantalla en todas las pestañas. Una vez colocada, la pantalla debería verse centrada y ligeramente curvada.

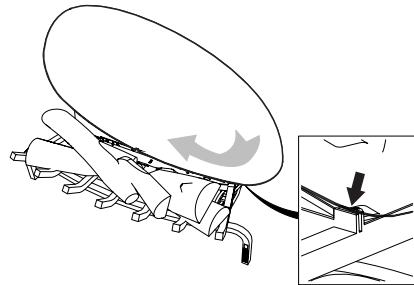

3. Conecte el aparato en una toma con la potencia adecuada.

! NOTA: Se necesita un circuito de 13 Amp con los fusibles apropiados que trabaje con el voltaje adecuado (230-240V).

Control manual

El control manual del Revillusion está situado en la pata derecha frontal de la rejilla.

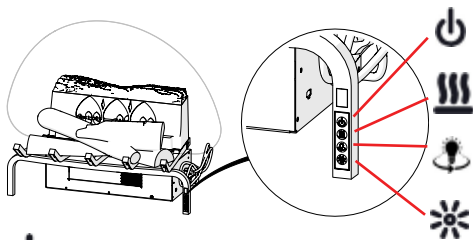

Encendido

Presione este botón para encender las llamas y poner la calefacción al nivel previo (Apagado, Bajo o Alto). Presiónelo de nuevo para poner el aparato en standby.



Calefacción

- Encender calefacción
Presione este botón para poner la calefacción a nivel Bajo. Presiónelo de nuevo para aumentar la potencia a nivel Alto (escuchará 2 breves pitidos).
- Apagar la calefacción
Presione este botón para apagar la calefacción (escuchará un pitido largo).

! NOTA: Una vez haya apagado la calefacción, el ventilador continuará funcionando durante 60 segundos hasta que se apague. Las luces LED de los leños continuarán encendidas mientras la estufa esté encendida y el efecto de las llamas esté apagado.



Luz de 360°

Presione este botón varias veces para hacer que las luces LED

de los laterales y de la parte trasera pasen de parpadear en blanco, a estar fijas en blanco y a apagarse (función activa solo cuando las llamas están encendidas)



Brillo

Presione este botón varias veces para alternar los 4 modos de funcionamiento de las luces LED de los leños.

Mando a distancia

La chimenea cuenta con un mando multifunción.

Su rango de alcance es de unos 5 m. Para que funcione correctamente, deberá apuntar a la parte frontal de la estufa.

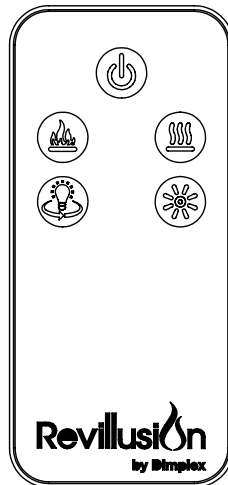

Encendido

Presione este botón para poner la estufa en standby (Encendido/ Apagado).

• Poner en standby

Presione el botón para apagar

🔑 Funcionamiento

todo. Presiónelo de nuevo para activar el estado previo de las llamas.

• Apagar el modo standby

Presionar para activar las llamas en la última configuración en que se pusieron

- Cuando esté activado el efecto de las llamas, se activará la anterior configuración de la calefacción (Alto, Bajo o Apagado)
- Si estaba Apagado el efecto de las llamas, se activará la configuración previa de la calefacción (Alta o Baja).
- Presione de nuevo para apagar todo.



Llamas

Presione para iluminar el tronco trasero, la leña de la rejilla y e iniciar el efecto de las llamas.



Calefacción

- Encender la calefacción
Presionar para poner la calefacción en modo Bajo (indicado mediante un sonido corto). Presiónelo de nuevo para ponerlo en Alto (oirá dos sonidos cortos).
- Apagar la calefacción
Presionar para apagar la calefacción (oirá un sonido corto).

! NOTA: Una vez se haya apagado la estufa, el ventilador continuará funcionando durante 60 segundo hasta que se apague.

Las luces LED de la leña se mantendrán encendidas mientras la calefacción esté encendida y el efecto de las llamas se haya apagado.



Luz de 360°

Presione varias veces para hacer que las luces LED de los laterales y de la parte trasera pasen de blanco parpadeante, a blanco fijo, a apagado (solo funcionará cuando esté activado el efecto de las llamas).



Brillo

Presionar varias veces para alternar las cuatro configuraciones de brillo de las luces LED de la madera.

Termostato (T)

Para mantener una temperatura determinada en una habitación, ponga el interruptor en «max.» Ponga el aparato a máxima potencia hasta que alcance la temperatura deseada. Gire el control del termostato en el sentido opuesto hasta que se apague (escuchará un "clic"). El termostato mantendrá esta temperatura de manera casi constante, encendiendo y apagando la emisión de calor cuando proceda. Por favor, tenga en cuenta que el aparato solo se podrá encender cuando la configuración del termostato sea más alta que la temperatura de la habitación.

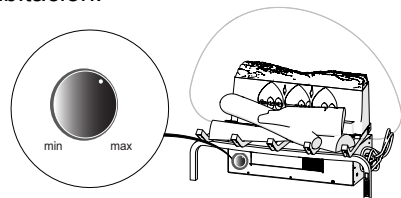

Sustitución de la pila

Para sustituir la pila:

1. Pulse la pestaña de liberación hacia el centro y deslice la tapa de la pila para abrirla.
2. Inserte una pila de litio de 3V en el espacio para ella. Coloque el polo positivo (+) mirando hacia arriba.
3. Cierre la tapa de la pila.

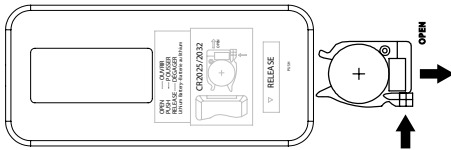

Por favor, recicle la pila o deshágase de ella de la manera adecuada. Consulte cómo reciclarla con las autoridades locales o con su vendedor.

Mantenimiento general

Revise la leña con frecuencia. Dicha frecuencia variará según las condiciones en las que se encuentre y con un intervalo mínimo de un año. Saque el polvo y limpie la leña, la alfombrilla, la rejilla y la base cuando proceda.

Solicite la ayuda de un agente autorizado para todas aquellas labores de mantenimiento que no sean realizar la instalación y la limpieza indicadas en este manual.

⚠ ADVERTENCIA: Desconecte el aparato de la corriente y déjelo enfriar antes de intentar realizar labores de mantenimiento o de limpieza para reducir el riesgo de incendio, de descarga eléctrica y de daños humanos

Limpiar la leña y la base

No active la leña si se ha acumulado polvo o suciedad sobre o dentro del aparato, ya que puede producir que se acumule calor y un eventual daño.

Limpie y aspire el aparato cuando sea necesario. Utilice un paño húmedo y un detergente suave para limpiar las superficies pintadas. Nunca utilice productos abrasivos.

Limpiar el panel de llamas

El panel de llamas se limpia en la fábrica durante el montaje. Durante el envío, la instalación, la manipulación, etc., puede que se acumule polvo, que se puede eliminar limpiando suavemente con un paño seco y limpio.

Para eliminar las huellas u otras marcas, limpie el panel de llamas con un paño húmedo. No utilice nunca productos abrasivos. Limpie la pantalla en su totalidad con un paño que no tenga pelusas para eliminar las marcas de agua.

Reducción de la temperatura

En caso de que se sobrecaliente el calefactor, se reducirá completamente la temperatura automáticamente, hasta que el aparato se apague; asimismo, no se volverá a encender sin reiniciarse previamente.

Para reiniciar la estufa, desenchúfela de la corriente y espere 5 minutos antes de encenderla de nuevo.

⚠ PRECAUCIÓN: Si tiene que reiniciar la estufa continuamente, desconéctela y llame al servicio técnico.



Cómo limpiar la superficie de la chimenea

Utilice únicamente un paño húmedo para limpiar las superficies pintadas de la chimenea. No utilice limpiadores abrasivos.

Reciclaje



Para productos eléctricos vendidos dentro de la Unión Europea: una vez finalizada la vida útil de los productos eléctricos, no los tire con el resto de la basura de su casa. Por favor, recíclelos si dispone de las instalaciones al efecto. Consulte con la autoridad local pertinente o pida consejo al vendedor.

Servicio posventa

El producto cuenta con una garantía de un año desde el momento de compra.

Dentro de este período, nos comprometemos a reparar o cambiar el producto sin coste alguno (salvo en el caso de lámparas y productos sujetos a disponibilidad) siempre y cuando se haya instalado y puesto en funcionamiento según estas instrucciones.

Sus derechos generados a partir de esta garantía se suman a sus derechos legales como consumidor; estos últimos no se verán afectados por esta garantía.

En caso de que precise de un servicio posventa, contacte con nuestros servicios de atención al cliente (encontrará el número en su tarjeta de garantía). Por favor, indíquenos los números de serie y modelo, así como la fecha de compra y la naturaleza del fallo en el momento de su llamada. El servicio de atención al cliente también le informará en caso de que deba adquirir recambios.

Por favor, no nos devuelva ningún producto defectuoso en primer lugar, ya que podría perderse o dañarse, lo cual nos generaría una demora a la hora de proporcionarle un servicio satisfactorio.







Por favor, conserve su recibo como prueba de compra.



Servicio técnico

Podrá encontrar la vía para contactar con nuestro servicio técnico y una lista de recambios en:



 Καλώς ορίσατε.....	83
 ΣΗΜΑΝΤΙΚΕΣ ΟΔΗΓΙΕΣ.....	84
 Εγκατάσταση.....	86
 Λειτουργία.....	89
 Συντήρηση.....	91
 Τεχνική υποστήριξη.....	91



ΦΥΛΑΞΤΕ ΑΥΤΕΣ ΤΙΣ ΟΔΗΓΙΕΣ



Συμβάσεις που χρησιμοποιούνται σε αυτό το εγχειρίδιο:

! ΣΗΜΕΙΩΣΗ: Οι διαδικασίες και οι τεχνικές που θεωρούνται αρκετά σημαντικές ώστε να δοθεί έμφαση.

⚠ ΠΡΟΣΟΧΗ: Οι διαδικασίες και οι τεχνικές, στις οποίες, αν δεν δοθεί προσοχή, θα προκληθεί ζημιά στον εξοπλισμό.

⚠ ΠΡΟΕΙΔΟΠΟΙΗΣΗ: Οι διαδικασίες και οι τεχνικές, στις οποίες, αν δεν δοθεί προσοχή, ο χρήστης θα εκτεθεί στον κίνδυνο πυρκαγιάς, σε σοβαρό τραυματισμό ή θάνατο.

«Μια ξαφνική αλλαγή στη θερμοκρασία (για παράδειγμα μετακίνηση της μονάδας από παγωμένο σε θερμό δωμάτιο) μπορεί να προκαλέσει συσσώρευση υγρασίας στο εσωτερικό της συσκευής και να διαταράξει τη λειτουργία της συσκευής όταν αυτή είναι ενεργοποιημένη.

Η συσκευή, μετά τη μεταφορά ή την αποθήκευση σε αρνητικές θερμοκρασίες εξωτερικού χώρου, πρέπει να διατηρηθεί σε θερμό εσωτερικό χώρο για τουλάχιστον 3 ώρες, και στη συνέχεια μπορεί να τεθεί σε λειτουργία.»

❗ Καλώς ορίσατε & Συγχαρητήρια

Ευχαριστούμε και συγχαρητήρια που αγοράσατε ένα ηλεκτρικό τζάκι από την Dimplex. Σημειώστε το σημείο όπου αναγράφονται το Μοντέλο & ο Σειριακός αριθμός αυτού του προϊόντος για να το εντοπίσετε σε περίπτωση που απαιτείται τεχνική υποστήριξη.

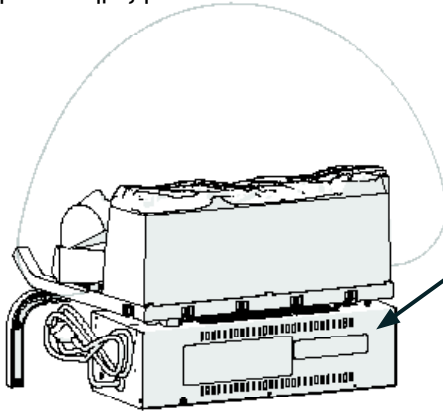

Μοντέλο και Σειριακός αριθμός
Αριθμός ετικέτας

Διαβάστε προσεκτικά και φυλάξτε αυτές τις οδηγίες.

⚠ ΠΡΟΣΟΧΗ: Διαβάστε όλες τις οδηγίες και προειδοποιήσεις προσεκτικά προτού ξεκινήσετε την εγκατάσταση. Η μη τήρηση αυτών των οδηγιών ίσως οδηγήσει σε πιθανή ηλεκτροπληξία, κίνδυνο πυρκαγιάς και θα ακυρώσει την εγγύηση.

Τεχνικές πληροφορίες

Αρ. μοντέλου: RLG20 EU

Εκπομπή θερμότητας **230V** **240V**

Ονομαστική απόδοση θερμότητας	P_{Nom}	1,3	-	1,4	kW
Ελάχιστη απόδοση θερμότητας	P_{min}	0,8	-	0,9	kW
Μέγιστη απόδοση συνεχόμενης θερμότητας	$P_{max,c}$	1,7	-	1,8	kW

Κατανάλωση βοηθητικού ηλεκτρικού ρεύματος

Σε λειτουργία αναμονής	el_{SB}	0,02	-	0,02	W
------------------------	-----------	------	---	------	---

Σημαντικές συμβουλές ασφάλειας

Κατά τη χρήση ηλεκτρικών οικιακών συσκευών, θα πρέπει να τηρούνται βασικές προφυλάξεις ώστε να μειώνεται ο κίνδυνος πυρκαγιάς, ηλεκτροπληξίας και τραυματισμού σε άτομα, συμπεριλαμβανομένων των εξής:

Αν η οικιακή συσκευή υποστεί βλάβη, επικοινωνήστε αμέσως με τον προμηθευτή πριν από την εγκατάσταση και τη λειτουργία.

Μη χρησιμοποιείτε αυτήν τη συσκευή κοντά σε μπάνιο, ντους ή πισίνα.

Μη χρησιμοποιείτε σε εξωτερικούς χώρους.

Αυτή η συσκευή δεν πρέπει να τοποθετείται άμεσα επάνω ή κάτω από σταθερή υποδοχή παροχής ρεύματος ή κουτί σύνδεσης.



ΠΡΟΕΙΔΟΠΟΙΗΣΗ: Η συσκευή φέρει το Σύμβολο Προειδοποίησης που υποδεικνύει ότι δεν πρέπει να καλύπτεται ή φέρει σήμανση Να μην καλύπτεται. Μην καλύπτετε ή εμποδίζετε με οποιονδήποτε τρόπο τη σχάρα εξόδου θερμότητας που βρίσκεται στο επάνω μέρος της συσκευής καθώς θα προκύψει υπερθέρμανση αν η συσκευή καλυφθεί. Μην τοποθετείτε υλικά ή ενδύματα επάνω στη συσκευή ή εμποδίζετε την κυκλοφορία του αέρα γύρω από τη συσκευή, για παράδειγμα με κουρτίνες ή άλλα έπιπλα, καθώς αυτό θα μπορούσε να προκαλέσει υπερθέρμανση και κίνδυνο πυρκαγιάς.

Σε περίπτωση σφάλματος, αποσυνδέστε τον θερμαντήρα. Βγάλτε από την πρίζα τη συσκευή όταν δεν χρησιμοποιείται για μεγάλα χρονικά διαστήματα. Το καλώδιο παροχής πρέπει να τοποθετείται στη δεξιά πλευρά του θερμαντήρα, μακριά από την έξοδο θερμότητας που βρίσκεται κάτω από τη συσκευή.

Παρόλο που αυτή η συσκευή συμμορφώνεται με τα πρότυπα ασφάλειας, δεν συνιστούμε τη χρήση της σε χαλιά με ψηλό πέλος ή φλοκάτες.

Αυτή η συσκευή μπορεί να χρησιμοποιηθεί από παιδιά 8 ετών και άνω, καθώς και από άτομα με μειωμένες σωματικές, αισθητήριες ή διανοητικές ικανότητες και άτομα χωρίς σχετική εμπειρία και γνώση, εφόσον έχουν λάβει οδηγίες για την ασφαλή χρήση της συσκευής ή τη χρησιμοποιούν υπό επίτηρηση και έχουν επίγνωση των ενεχόμενων κινδύνων. Τα παιδιά δεν πρέπει να παίζουν με τη συσκευή. Ο καθαρισμός και η συντήρηση από τον χρήστη δεν πρέπει να πραγματοποιούνται από παιδιά χωρίς επίβλεψη.

Τα παιδιά κάτω των 3 ετών θα πρέπει να μένουν μακριά από τη συσκευή εκτός αν βρίσκονται υπό συνεχή επιτήρηση. Τα παιδιά μεταξύ 3 και 8 ετών θα πρέπει μόνο να ενεργοποιούν/ απενεργοποιούν τη συσκευή εφόσον αυτή έχει τοποθετηθεί ή εγκατασταθεί στην κανονική θέση λειτουργίας της εφόσον βρίσκονται υπό επιτήρηση ή τους έχουν δοθεί κατάλληλες οδηγίες σχετικά με την ασφαλή χρήση της συσκευής και έχουν κατανοηθεί οι ενεχόμενοι κίνδυνοι. Τα παιδιά μεταξύ 3 και 8 ετών δεν θα πρέπει να βάζουν στην πρίζα, να ρυθμίζουν και να καθαρίζουν τη συσκευή ή να πραγματοποιούν συντήρηση που εκτελείται από τον χρήστη.

Η συσκευή πρέπει να είναι τοποθετημένη έτσι ώστε η πρίζα να είναι προσβάσιμη. Αν το καλώδιο παροχής υποστεί ζημιά, πρέπει να αντικατασταθεί από τον κατασκευαστή ή τον αντιπρόσωπο σέρβις ή από ομοίως εξουσιοδοτημένο άτομο ώστε να αποφευχθεί όποιος κίνδυνος.

ΠΡΟΣΟΧΗ: Προς αποφυγή κινδύνου λόγω ακούσιου μηδενισμού της θερμικής διακοπής λειτουργίας, αυτή η συσκευή αυτή δεν πρέπει να τροφοδοτείται μέσω εξωτερικής συσκευής εναλλαγής, ή να είναι συνδεδεμένη σε κύκλωμα που ενεργοποιείται και απενεργοποιείται τακτικά από την υπηρεσία.

ΠΡΟΣΟΧΗ - Κάποια εξαρτήματα αυτού του προϊόντος μπορεί να γίνουν καυτά και να προκαλέσουν εγκαύματα. Ιδιαίτερη προσοχή πρέπει να δοθεί όταν υπάρχουν παρόντες παιδιά και ευπαθή άτομα.

ΠΡΟΣΟΧΗ

ΜΗΝ ΑΝΟΙΓΕΤΕ / ΚΙΝΔΥΝΟΣ

ΗΛΕΚΤΡΟΠΛΗΞΙΑΣ

ΤΟ ΕΣΩΤΕΡΙΚΟ ΤΟΥ ΠΡΟΪΟΝΤΟΣ ΔΕΝ ΠΕΡΙΧΕΙ ΕΞΑΡΤΗΜΑΤΑ ΠΟΥ ΜΠΟΡΟΥΝ ΝΑ ΕΠΙΣΚΕΥΑΣΤΟΥΝ ΑΠΟ ΤΟΥΣ ΧΡΗΣΤΕΣ.

ΦΥΛΑΞΤΕ ΑΥΤΕΣ ΤΙΣ ΟΔΗΓΙΕΣ

ΠΡΟΣΟΧΗ

ΜΗΝ ΑΝΟΙΓΕΤΕ / ΚΙΝΔΥΝΟΣ

ΗΛΕΚΤΡΟΠΛΗΞΙΑΣ

ΤΟ ΕΣΩΤΕΡΙΚΟ ΤΟΥ ΠΡΟΪΟΝΤΟΣ ΔΕΝ ΠΕΡΙΧΕΙ
ΕΞΑΡΤΗΜΑΤΑ ΠΟΥ ΜΠΟΡΟΥΝ ΝΑ ΕΠΙΣΚΕΥΑΣΤΟΥΝ
ΑΠΟ ΤΟΥΣ ΧΡΗΣΤΕΣ



Το σετ ξύλων Revillusion προσφέρει μια εναλλακτική λύση για τα τζάκια με ξύλα ή αέριο. Μπορεί να δώσει νέα ζωή στο υπάρχον τζάκι σας ή να μεταμορφώσει ένα υπάρχον ψεύτικο πλαίσιο τζακιού ή εσοχή σε ένα εντυπωσιακό σημείο στον χώρο.

Προδιαγραφές

Ηλεκτρικό

Volt: 230-240V AC, 50Hz

Watt: 1300W

Καλωδίωση: Πρόσθετος
λαμπτήρας Τύπος: LED

Διαστάσεις

Πλάτος: 603 mm

Ύψος: 482 mm

Βάθος: 317 mm

Βάρος: 5,0 kg

⚠ ΠΡΟΕΙΔΟΠΟΙΗΣΗ: Η καλωδίωση ηλεκτρικής πρίζας Γ πρέπει να συμμορφώνεται με τους τοπικούς κώδικες ανοικοδόμησης και άλλους ισχύοντες κανονισμούς με σκοπό τη μείωση του κινδύνου πυρκαγιάς, ηλεκτροπληξίας ή τραυματισμού Α ατόμων.

Τοποθέτηση

1. Για το σετ ξύλων Revillusion δεν απαιτείται κάποιος ιδιαίτερος αερισμός. Εγκαταστήστε τη μονάδα σε άνοιγμα με τις ελάχιστες διαστάσεις:
A. 610 mm πλάτος.
B. 559 mm ύψος.
C. 356 mm βάθος.

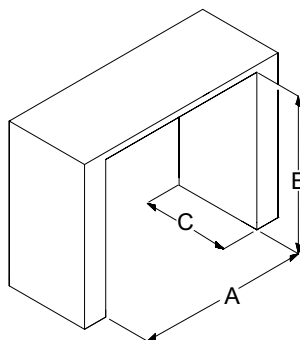

2. Βεβαιωθείτε ότι υπάρχει διάκενο για κυκλοφορία του αέρα κάτω από τη μονάδα.
3. Αν εγκαταστήσετε τη συσκευή σε υπάρχον άνοιγμα τζακιού, κλείστε την καμινάδα με μια κατάλληλη συσκευή ώστε να αποτρέψετε σε τυχόν υπολείμματα της καμινάδας να πέσουν επάνω στη μονάδα.

Μην εγκαθιστάτε μέσα σε υπάρχον άνοιγμα τζακιού το οποίο έχει προδιάθεση στην υγρασία.

Συναρμολόγηση

1. Τοποθετήστε το σετ ξύλων στη θέση του.
 - α. Ανασηκώστε το σετ ξύλων κρατώντας τα πλαϊνά του κουτιού του θερμαντήρα για σταθερότητα. Μην ανασηκώνετε πιάνοντας τα ξύλα ή τα μπροστινά πόδια της σχάρας.
 - β. Αν εγκαταστήσετε τη μονάδα σε χώρο με χαλί, τοποθετήστε μια ενιαία, σταθερή, επίπεδη επιφάνεια κάτω από τη μονάδα. Βεβαιωθείτε ότι και τα δύο πόδια της σχάρας είναι τοποθετημένα με ασφάλεια σε αυτήν την επιφάνεια.

⚠ ΠΡΟΣΟΧΗ: Καθένα από τα Realogs™ περιέχει λυχνίες LED που πάλλονται και λάμπουν. Χειριστείτε το σετ ξύλων προσεκτικά. Είναι εύθραυστα και μπορούν να ραγίσουν ή να σπάσουν, αν πέσουν.

2. Εγκαταστήστε το Mirage Flame Panel τοποθετώντας το κάτω άκρο μέσα στις γλωπτίδες ανάμεσα στις διατάξεις των πίσω ξύλων και των ξύλων στη σχάρα.
 - α. Η βαμμένη πλευρά θα πρέπει να βρίσκεται στο πίσω μέρος και η λεία πλευρά στο μπροστινό μέρος.
 - β. Τοποθετήστε το προστατευτικό ώστε το σχέδιο στο μέσο του πλαισίου της φλόγας να ευθυγραμμίζεται με την κεντρική γλωπτίδα στη σχάρα. Ξεκινήστε από το ένα άκρο της σχάρας και τοποθετήστε το προστατευτικό μέσα σε όλες τις γλωπτίδες κατά μήκος της σχάρας. Μετά την τοποθέτηση, το προστατευτικό θα πρέπει να είναι κεντραρισμένο και ελαφρώς κοίλο.

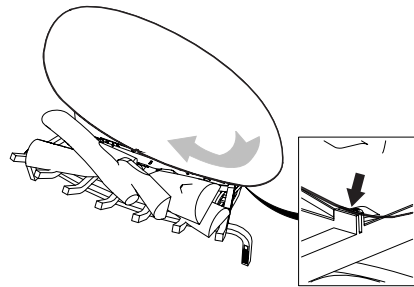

3. Συνδέστε τη μονάδα στο ρεύμα της σωστής ένδειξης.

! ΣΗΜΕΙΩΣΗ: Απαιτείται ειδικό κύκλωμα 13 Amp, με σωστή τοποθέτηση σε ασφάλεια, με ένδειξη για την κατάλληλη τάση (230-240V).

Χειροκίνητος έλεγχος

Τα μη αυτόματα χειριστήρια για τη συσκευή Revillusion βρίσκονται επάνω στο δεξί μπροστινό πόδι της σχάρας.

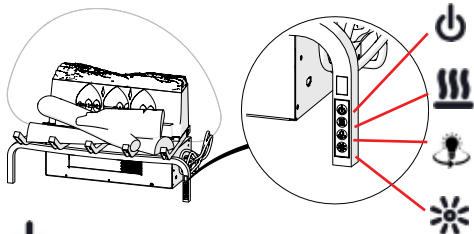

Ισχύς

Πατήστε για να ανάψετε τη φλόγα και να ενεργοποιήσετε την προηγούμενη ρύθμιση θερμότητας (Απενεργοποίηση, Χαμηλή, ή Υψηλή). Πατήστε ξανά για να θέσετε τη μονάδα σε κατάσταση αναμονής.



Θερμότητα

- Θερμότητα Ενεργοποιημένη
Πατήστε για να ορίσετε τη θερμότητα σε Χαμηλή (υποδεικνύεται με 1 σύντομο ήχο). Πατήστε ξανά για να ορίσετε τη θερμότητα σε Υψηλή (υποδεικνύεται με 2 σύντομους ήχους).
- Θερμότητα Απενεργοποιημένη
Πατήστε για να απενεργοποιήσετε τη θερμότητα (υποδεικνύεται με 1 παρατεταμένο ήχο).

! ΣΗΜΕΙΩΣΗ: Μετά την απενεργοποίηση του θερμαντήρα, ο ανεμιστήρας θα συνεχίσει να λειτουργεί για 60 δευτερόλεπτα πριν απενεργοποιηθεί. Οι λυχνίες LED των ξύλων παραμένουν ενεργοποιημένες όταν ο θερμαντήρας είναι ΕΝΕΡΓΟΠΟΙΗΜΕΝΟΣ και το εφέ της φλόγας είναι απενεργοποιημένο.



Φως 360ο

Πατήστε πολλές φορές για να αλλάξετε τις λυχνίες LED στα πλαινά και το πίσω μέρος της μονάδας από λευκό που τρεμοπαίζει και σταθερό λευκό και σε απενεργοποιημένο (Αυτή η λειτουργία είναι ενεργή μόνο όταν το εφέ φλόγας είναι ενεργοποιημένο).



Φωτεινότητα

Πατήστε πολλές φορές για εναλλαγή των λυχνιών LED του σετ ξύλων των τεσσάρων ρυθμίσεων φωτεινότητας.

Τηλεχειριστήριο

Το τζάκι παρέχεται με τηλεχειριστήριο πολλών λειτουργιών.

Το τηλεχειριστήριο διαθέτει εμβέλεια 5 μέτρων. Για να λειτουργήσει σωστά, το τηλεχειριστήριο πρέπει να δείχνει προς το μπροστινό μέρος της μονάδας.

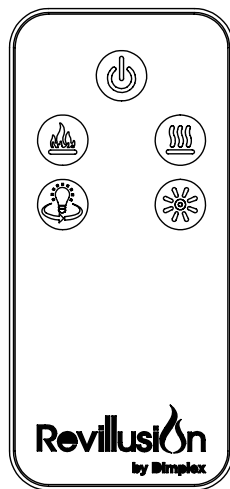

Ισχύς

Πατήστε για να ενεργοποιήσετε την τρέχουσα κατάσταση αναμονής (Ενεργοποίηση/Απενεργοποίηση).

• Κατάσταση αναμονής Ενεργοποιημένη

Πατήστε για πλήρη απενεργοποίηση.
Πατήστε ξανά για να ενεργοποιήσετε
την προηγούμενη κατάσταση του εφέ
φλόγας.

• Κατάσταση αναμονής Απενεργοποιημένη

Πατήστε ξανά για να ενεργοποιήσετε
την προηγούμενη κατάσταση του εφέ
φλόγας.

- Αν το εφέ φλόγας ήταν Ενεργοποιημένο, η προηγούμενη ρύθμιση θερμότητας θα ενεργοποιηθεί (Υψηλή, Χαμηλή ή Απενεργοποιημένη).
- Αν το εφέ φλόγας ήταν Απενεργοποιημένο, η προηγούμενη ρύθμιση θερμότητας θα ενεργοποιηθεί (Υψηλή ή Χαμηλή).

Πατήστε ξανά για πλήρη
Απενεργοποίηση.



Φλόγα

Πατήστε για να ανάψει το πίσω ξύλο, το ξύλο της σχάρας και το και εκκινήστε το εφέ φλόγας.



Θερμότητα

- Θερμότητα Ενεργοποιημένη
Πατήστε για να ορίσετε τη θερμότητα σε Χαμηλή (υποδεικνύεται με 1 σύντομο ήχο). Πατήστε ξανά για να ορίσετε τη θερμότητα σε Υψηλή (υποδεικνύεται με 2 σύντομους ήχους).
- Θερμότητα Απενεργοποιημένη
Πατήστε για να απενεργοποιήσετε τη θερμότητα (υποδεικνύεται με 1 παρατεταμένο ήχο).

! ΣΗΜΕΙΩΣΗ: Μετά την απενεργοποίηση του θερμαντήρα, ο ανεμιστήρας θα συνεχίσει να λειτουργεί για 60 δευτερόλεπτα πριν απενεργοποιηθεί.

Οι λυχνίες LED των ξύλων παραμένουν ενεργοποιημένες όταν ο θερμαντήρας είναι ΕΝΕΡΓΟΠΟΙΗΜΕΝΟΣ και το εφέ της φλόγας είναι Απενεργοποιημένο.



Φως 360ο

Πατήστε πολλές φορές για να αλλάξετε τις λυχνίες LED στα πλαινά και το πίσω μέρος της μονάδας από λευκό που τρεμοπαίζει σε σταθερό λευκό και απενεργοποιημένο. (Αυτή η λειτουργία είναι ενεργή μόνο όταν το εφέ φλόγας είναι ενεργοποιημένο).



Φωτεινότητα

Πατήστε πολλές φορές για εναλλαγή των λυχνιών LED του σετ ξύλων των τεσσάρων ρυθμίσεων φωτεινότητας.

Θερμοστάτης (T)

Για να διατηρήσετε μια συγκεκριμένη θερμοκρασία δωματίου, ορίστε τον ελεγκτή στη θέση «max». Λειτουργήστε τη συσκευή σε πλήρη ισχύ έως ότου φτάσετε στην απαιτούμενη θερμοκρασία δωματίου. Περιστρέψτε τον θερμοστάτη έως ότου η συσκευή απενεργοποιηθεί και ακουστεί ένας ήχος «κλικ». Αυτή η θερμοκρασία θα διατηρείται σχεδόν συνεχώς με ενεργοποίηση και απενεργοποίηση του θερμοστάτη αυτόματα. Σημειώστε ότι η συσκευή μπορεί να ενεργοποιηθεί μόνο όταν η ρύθμιση του θερμοστάτη είναι υψηλότερη από τη θερμοκρασία δωματίου.

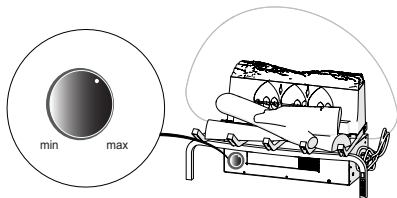

Αντικατάσταση μπαταρίας

Για να αντικαταστήσετε την μπαταρία:

1. Πιέστε τη γλωττίδα απασφάλισης προς το κέντρο και σύρετε το κάλυμμα της μπαταρίας για να ανοίξει.
2. Τοποθετήστε μια μπαταρία λιθίου 3V στη θήκη μπαταρίας. Ο θετικός πόλος (+) της μπαταρίας είναι στραμμένος προς τα επάνω.
3. Κλείστε το κάλυμμα μπαταρίας.

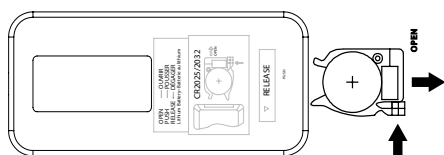

Η μπαταρία πρέπει να ανακυκλώνεται ή να απορρίπτεται με τον σωστό τρόπο. Επικοινωνήστε με τις Τοπικές αρχές ή τον Πωλητή σας για συμβουλές ανακύκλωσης στη γειτονιά σας.



Γενική συντήρηση

Επιθεωρείτε το σετ ξύλων τακτικά, ανάλογα με τις συνθήκες, και σε ελάχιστα ετήσια διαστήματα. Αφαιρείτε τη σκόνη και καθαρίζετε τα ξύλα, το πατάκι, τη σχάρα και τη βάση, όπως απαιτείται.

Εκτός από την εγκατάσταση και τον καθαρισμό που περιγράφονται σε αυτό το εγχειρίδιο, ένας εξουσιοδοτημένος αντιπρόσωπος σέρβις θα πρέπει να εκτελεί κάθε άλλη διαδικασία σέρβις.

⚠ ΠΡΟΕΙΔΟΠΟΙΗΣΗ: Αποσυνδέστε από το ρεύμα και αφήστε τον θερμαντήρα να κρυώσει πριν επιχειρήσετε οποιαδήποτε συντήρηση ώστε να μειώσετε τον κίνδυνο πυρκαγιάς, ηλεκτροπληξίας ή τραυματισμού.

Καθαρισμός ξύλων και βάσης

Το σετ ξύλων δεν θα πρέπει να λειτουργεί με συσσωρευμένη σκόνη ή βρομιά επάνω ή μέσα στη μονάδα, καθώς αυτό μπορεί να προκαλέσει αύξηση θερμοκρασίας και τελική ζημιά.

Ξεσκονίστε και περάστε με ηλεκτρική σκούπα το σετ ξύλων όπως απαιτείται. Χρησιμοποιήστε ένα νωπό πανί και ήπιο απορρυπαντικό για να καθαρίσετε τις βαμμένες επιφάνειες του τζακιού. Μη χρησιμοποιείτε ποτέ καθαριστικά.

Καθαρισμός Mirage Flame Panel

Το Mirage Flame Panel καθαρίζεται στο εργοστάσιο κατά τη διαδικασία συναρμολόγησης. Κατά την αποστολή, εγκατάσταση, χειρισμό, κ.λπ., το προστατευτικό ίσως συγκεντρώσει σωματίδια σκόνης. Αυτές μπορείτε να τις ξεσκονίσετε απαλά με ένα καθαρό και στεγνό πανί.

Για να αφαιρέσετε τις δακτυλιές ή άλλα σημάδια, καθαρίστε το προστατευτικό ανάκλασης του Mirage Flame Panel με ένα νωπό πανί. Μη χρησιμοποιείτε ποτέ καθαριστικά. Στεγνώστε το προστατευτικό εντελώς με ένα πανί που δεν αφήνει χνούδι για να αποφύγετε τις κηλίδες νερού.

Θερμική διακοπή λειτουργίας

Σε περίπτωση υπερθέρμανσης του θερμαντήρα, μια αυτόματη διακοπή λειτουργίας θα απενεργοποιήσει ολόκληρη τη μονάδα και δεν θα ενεργοποιηθεί ξανά χωρίς επαναφορά.

Υπάρχει δυνατότητα επαναφοράς απενεργοποιώντας τη μονάδα από από το ρεύμα και περιμένοντας 5 λεπτά πριν ενεργοποιήσετε τη μονάδα ξανά.

⚠ ΠΡΟΣΟΧΗ: Αν πρέπει να εκτελείτε επαναφορά του θερμαντήρα συνεχώς, αποσυνδέστε τη μονάδα από το ρεύμα και καλέστε την τεχνική υποστήριξη.



Καθαρισμός επιφάνειας τζακιού

Χρησιμοποιήστε μόνο ένα νωπό πανί για να καθαρίσετε βαμμένες επιφάνειες του τζακιού. Μη χρησιμοποιείτε σιλβωτικά καθαριστικά.

Ανακύκλωση



Για ηλεκτρικά προϊόντα που πωλούνται εντός της Ευρωπαϊκής Ένωσης. Στο τέλος της ωφέλιμης ζωής τους, τα ηλεκτρικά προϊόντα δεν θα πρέπει να απορρίπτονται μαζί με τα υπόλοιπα οικιακά απορρίμματα. Ανακυκλώστε όπου υπάρχουν εγκαταστάσεις. Επικοινωνήστε με τις Τοπικές αρχές ή τον πωλητή λιανικής σας για συμβουλές ανακύκλωσης στη χώρα σας.

Σέρβις μετά την πώληση

Το προϊόν σας διαθέτει εγγύηση για ένα έτος από την ημερομηνία αγοράς.

Εντός αυτής της περιόδου, αναλαμβάνουμε να επισκευάσουμε ή να αλλάξουμε αυτό το προϊόν δωρεάν (εξαιρούνται λαμπτήρες και ανάλογα με τη διαθεσιμότητα) δεδομένου ότι έχει εγκατασταθεί και λειτουργήσει σύμφωνα με αυτές τις οδηγίες.

Τα δικαιώματά σας σύμφωνα με την παρούσα εγγύηση είναι πρόσθετα στα νόμιμα προβλεπόμενα δικαιώματά σας, τα οποία με τη σειρά τους δεν επηρεάζονται από την παρούσα εγγύηση.







Σε περίπτωση που χρειάζεστε σέρβις μετά την πώληση, θα πρέπει να επικοινωνήσετε με την εξυπηρέτηση πελατών μας στον αριθμό επικοινωνίας που βρίσκεται στην κάρτα εγγύησης που διαθέτετε. Θα μπορούσε να μας βοηθήσει αν μπορείτε, κατά την κλήση σας, να παραθέσετε τον αριθμό μοντέλου, τη σειρά, την ημερομηνία αγοράς και τη φύση του σφάλματος. Το γραφείο εξυπηρέτησης πελατών θα μπορέσει επίσης να σας βοηθήσει σε περίπτωση που χρειαστεί να αγοράσετε ανταλλακτικά. Μην μας επιστρέψετε ένα χαλασμένο προϊόν αμέσως, καθώς αυτό μπορεί να οδηγήσει σε απώλεια ή ζημιά και καθυστέρηση της ικανοποιητικής εξυπηρέτησής σας.

Φυλάξτε την απόδειξή σας ως αποδεικτικό αγοράς.



Τεχνική υποστήριξη

Τεχνική υποστήριξη και υποστήριξη στην αντιμετώπιση προβλημάτων, καθώς και μια λίστα με ανταλλακτικά, μπορείτε να βρείτε στον ιστότοπο:

 Hoş Geldiniz	93
 ÖNEMLİ TALİMATLAR.....	94
 Kurulum.....	96
 Çalıştırma	99
 Bakım	101
 Teknik Destek	101



BU TALİMATLARI SAKLAYIN



Bu kılavuzda kullanılan bildirim kuralları:

! NOT: Vurgulamak açısından yeterince önemli kabul edilen işlem ve teknikler.

⚠ DİKKAT: Dikkatli bir şekilde takip edilmezse ekipmana zarar verecek işlem ve teknikler.

⚠ UYARI: Dikkatli bir şekilde takip edilmezse kullanıcının yangın, ciddi yaralanma veya ölüm riskine maruz kalmasına neden olacak işlem ve teknikler.

“Sıcaklıktaki ani değişiklikler (örneğin, ünitenin dondan sıcak bir odaya taşınması) cihazın içinde nem yoğunlaşmasına neden olabilir ve cihaz açıldığında düzgün çalışmayabilir.

Cihaz, eksi derecelerdeki dış hava koşullarında taşındıktan veya saklandıktan sonra, en az 3 saat boyunca ılık bir odada tutulduktan sonra çalıştırılabilir.”

Teşekkür ve Tebrik

Dimplex elektrikli şömine satın aldığınız için teşekkür ve tebrik ederiz. Lütfen bu ürüne ilişkin Model ve Seri Numarasının bulunduğu yere dikkat edin. Teknik Destek gerektiği durumunda bu bilgilerin yerini saptamak önemli olmaktadır.

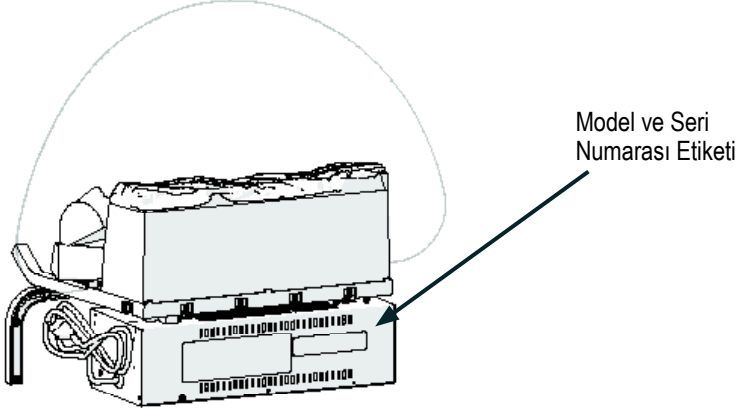

Lütfen bu talimatları dikkatlice okuyun ve saklayın.

⚠ DİKKAT: Kurulumu başlamadan önce tüm talimatları ve uyarıları dikkatlice okuyun. Bu talimatlara uyulmaması, olası bir elektrik çarpmasına, yangın tehlikesine neden olabilir ve garantiyi geçersiz kılar.

Teknik Bilgiler

Model No: RLG20 EU

Isı Çıkışı		230 V		240 V	
Nominal Isı Çıkışı	P_{Nom}	1,3	-	1,4	kW
Minimum Isı Çıkışı	P_{min}	0,8	-	0,9	kW
Maksimum Sürekli Isı Çıkışı	$P_{max,c}$	1,7	-	1,8	kW

İkincil Elektrik Tüketimi

Bekleme modunda	eI_{SB}	0,02	-	0,02	W
-----------------	-----------	------	---	------	---

Önemli Güvenlik Tavsiyesi

Elektrikli cihazları kullanırken, yangın, elektrik çarpması ve kişisel yaralanma riskini azaltmak için aşağıdakiler de dahil temel önlemler alınmalıdır:

Cihaz hasar görmüşse, kontrol için kurulum ve çalıştırmadan önce hemen tedarikçiyle iletişime geçin.

Bu cihazı banyo, duş veya yüzme havuzunun hemen yakınında kullanmayın.

Dış mekanlarda kullanmayın.

Bu cihaz, sabit priz veya bağlantı kutusunun hemen üzerine veya altına yerleştirilmemelidir.



UYARI : Cihaz, örtülmemesi gerektiğini belirten bir Uyarı Sembolü veya Üzerini örtmeyin etiketi taşır. Cihazın üst kısmında bulunan ısı çıkış ızgarasını hiçbir şekilde örtmeyin veya engellemeyin. Cihaz, üzerinin yanlışlıkla örtülmesi durumunda aşırı ısınacaktır. Aşırı ısınmaya ve yangın riskine neden olabileceğinden cihazın üzerine malzeme veya giysiler koymayın ya da örneğin perde veya mobilyalarla cihaz etrafındaki hava sirkülasyonunu engellemeyin.

Arıza durumunda, ısıtıcıyı fişten çekin. Uzun süre gerekmediğinde cihazı fişten çekin. Elektrik kablosu, ısıtıcının sağ tarafına, cihazın altındaki ısı çıkışından uzağa yerleştirilmelidir.

Bu cihaz güvenlik standartlarına uygun olsa da derin havlı halılar veya uzun tüylü halılar üzerinde kullanılması tavsiye edilmemektedir.

Bu cihaz, gözlem altında tutulmaları veya kendilerine cihazın güvenli bir şekilde kullanılmasıyla ilgili bilgi verilmesi ve tehlikeleri anlamaları durumunda, 8 ve üzeri yaştaki çocuklar ve fiziksel, duysal veya zihinsel yeterliliği düşük olan veya deneyim ve bilgileri eksik olan kişiler tarafından kullanılabilir. Çocukların cihazla oynamasına izin verilmemelidir. Temizlik ve kullanıcı bakımı, gözetim olmadan çocuklar tarafından yapılmamalıdır.

3 yaşından küçük çocuklar yaklaştırılmamalıdır veya sürekli gözetim altında tutulmalıdır. 3 yaşından büyük, 8 yaşından küçük çocuklar, sadece gözlem altında olmaları veya kendilerine cihazın güvenli bir şekilde kullanılmasıyla ilgili bilgi verilmesi ve tehlikeleri anlamaları durumunda, cihazın normal çalışma konumuna yerleştirilmiş veya kurulmuş olması şartıyla cihazı açıp kapatabilir. 3 yaşından büyük, 8 yaşından küçük çocuklar, cihazın fişini çekemez, ayarını yapamaz, cihazı temizleyemez veya kullanıcı bakımını yapamaz.

Cihaz, fişe erişilebilecek şekilde yerleştirilmelidir.

Elektrik kablosu hasar görürse, olası kazaları önlemek için üretici veya servis temsilcisi veya benzer nitelikte kalifiye bir kişi tarafından değiştirilmelidir.

DİKKAT: Termal devre kesicinin istenmeden sıfırlanması nedeniyle oluşacak bir kazayı önlemek için, bu cihaz zamanlayıcı gibi harici bir açma kapama cihazı üzerinden beslenmemeli veya elektrik kurumu tarafından düzenli olarak açılan ve kapatılan bir hatta bağlanmamalıdır.

DİKKAT - Bu ürünün bazı kısımları aşırı ısınabilir ve yanıklara neden olabilir. Çocukların ve savunmasız kişilerin bulunduğu yerlerde özel dikkat gösterilmelidir.

DİKKAT

ELEKTRİK ÇARPMASI RİSKİ

AÇMAYIN

İÇİNDE KULLANICININ BAKIM YAPABİLECEĞİ PARÇA YOKTUR

BU TALİMATLARI SAKLAYIN

DİKKAT

ELEKTRİK ÇARPMASI RİSKİ

AÇMAYIN

İÇİNDE KULLANICININ BAKIM YAPABİLECEĞİ
PARÇA YOKTUR



Revillusion Elektrikli Odun Görünümlü Isıtıcı, odun ve gaz şöminelerine bir alternatif sunar. Mevcut şöminenize yeni bir hayat verebilir veya mevcut bir sahte şömineyi veya duvar girintisini dönüştürerek çarpıcı bir odak noktasına dönüştürür.

Özellikler

Elektriksel

Volt: 230-240 V AC, 50 Hz

Watt: 1300 W

Kablolama: Fiş Uçlu

Lamba Tipi: LED

Boyutlar

Genişlik: 603 mm

Yükseklik: 482 mm

Derinlik: 317 mm

Ağırlık: 5.0 kg

⚠ UYARI: Elektrik prizi kablolaması, yangın, elektrik çarpması veya kişisel yaralanma riskini azaltacak şekilde yerel bina yönetmeliklerine ve diğer geçerli düzenlemelere uygun olmalıdır.

Yerleşim

1. Revillusion odun görünümlü ısıtıcı, herhangi bir özel havalandırma gerektirmez. Ünite kurulumunu en az aşağıdaki boyutlara sahip bir açıklığa gerçekleştirin:
A. 610 mm genişlik
B. 559 mm yükseklik
C. 356 mm derinlik.

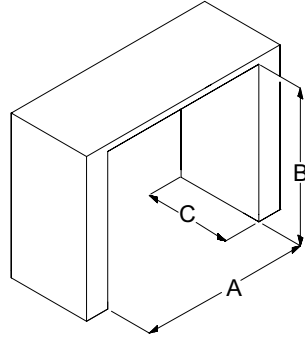

2. Ünitenin altında hava sirkülasyonu için açıklık olduğundan emin olun.
3. Mevcut bir şömine açıklığına kuruluyorsa, baca artıklarının cihaza düşmesini önlemek için bacayı uygun bir şekilde kapatın.
Neme maruz kalmış şömine alanlarına kurmayın.

Montaj

1. Odun görünümlü ısıtıcıyı konumuna yerleştirin.
 - a. Odun görünümlü ısıtıcıyı, dengeli bir şekilde ısıtıcı kutusunun yanlarından tutarak kaldırın. Odunlardan ya da ön ızgara ayaklarından tutarak kaldırmayın.
 - b. Üniteyi halı döşenmiş bir alana kuruyorsanız, ünitenin altına tek parça, sağlam ve düz bir yüzey yerleştirin. Her iki ızgara ayağının da bu yüzeye sıkıca yerleştiğinden emin olun.

⚠ DİKKAT: Her bir Realogs™ ünitesi, titreşen ve parıldayan LED'ler içerir. Odun görünümlü ısıtıcıyı dikkatli şekilde taşıyın. Kırılabilirler ve düşerlerse çatlayabilir veya kırılabilirler.

2. Mirage Alev Paneli, alt kenarını arka odunu ve ızgara odunu tertibatları arasındaki çukurluğa sokarak takın.
 - a. Boyalı taraf arkaya, düz taraf öne bakmalıdır.
 - b. Ekranı, alev panelinin ortasındaki oyuk, ızgaradaki orta tırnak ile hizalanacak şekilde yerleştirin. ızgaranın bir ucundan başlayın ve ekranı ızgara boyunca tüm çukurluğa yerleştirin. Yerine yerleştiğinde, ekran ortalanmış ve hafifçe kavisli durmalıdır.

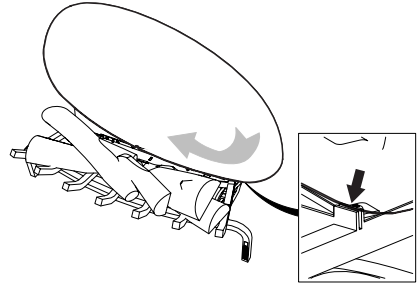

3. Üniteyi, uygun gerilim değerindeki elektrik prizine takın.

! NOT: Uygun gerilim (230-240V) değerine sahip, düzgün şekilde cihaza özel 13 Amp sigortaya sahip bir hat gereklidir.

Manuel Kontrol

Revillusion manuel kontrolleri, odun ızgarasının sağ ön bacağına yerleştirilmiştir.

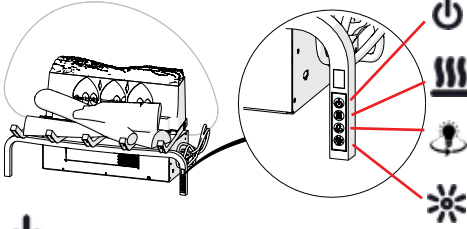

Güç

Alev efektini açmak ve önceki ısıtma ayarını etkinleştirmek için basın (Kapalı, Düşük veya Yüksek). Üniteyi bekleme moduna almak için tekrar basın.



Isı

- Isı Açık
Isıyı Düşük olarak ayarlamak için basın (1 kısa bip sesi ile belirtilir). Isıyı Yüksek'e ayarlamak için tekrar basın (2 kısa bip sesi ile belirtilir).
- Isı Kapalı
Isıyı kapatmak için basın (1 uzun bip sesi ile belirtilir).

! NOT: Isıtıcı kapatıldıktan sonra, kapanmadan önce fan 60 saniye boyunca çalışmaya devam edecektir. Isıtıcı AÇIK ve alev efekti KAPALI iken odun LED'leri AÇIK kalır.



360° Işık

Ünitenin yanlarındaki ve arkasındaki LED'leri beyaz yanıp sönmeye etkiler. Beyaz yanıp sönmeye ve Kapalıya değiştirmek için birkaç kez basın.

(Bu özellik yalnızca alev efekti Açık olduğunda etkindir.)



Parlaklık

Odun görünümü ısıtıcı LED'lerini dört parlaklık ayarında değiştirmek için birkaç kez basın.

Uzaktan Kumanda

Şömine çok işlevli bir uzaktan kumanda ile gelir.

Uzaktan kumanda yaklaşık 5 m'lik bir menzile sahiptir. Doğru şekilde çalışması için, uzaktan kumandanın ünitenin önüne doğru yöneltilmesi gerekir.

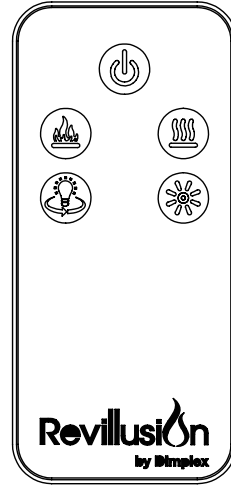

Güç

Geçerli bekleme durumunu etkinleştirmek için basın (Açık/ Kapalı).

• Bekleme Durumu Açık

Her şeyi kapatmak için basın. Önceki alev efektini etkinleştirmek için tekrar basın.

Çalıştırma

• Bekleme Durumu Kapalı

Önceki alev efektini etkinleştirmek için basın.

- Alev efekti Açık ise, önceki ısıtma ayarı etkin olur (Yüksek, Düşük veya Kapalı).
- Alev efekti Kapalı ise, önceki ısıtma ayarı etkin olur (Yüksek veya Düşük).

Her şeyi kapatmak için tekrar basın.



Alev

Arka odununu, ızgara odununu ve yakmak için basın ve alev efektini başlatın.



Isı

- Isı Açık
Isıyı Düşük olarak ayarlamak için basın (1 kısa bip sesi ile belirtilir). Isıyı Yüksek'e ayarlamak için tekrar basın (2 kısa bip sesi ile belirtilir).
- Isı Kapalı
Isıyı kapatmak için basın (1 uzun bip sesi ile belirtilir).

! NOT: Isıtıcı kapatıldıktan sonra, kapanmadan önce fan 60 saniye boyunca çalışmaya devam edecektir. Isıtıcı AÇIK ve alev efekti KAPALI iken odun LED'leri AÇIK kalır.



360° Işık

Ünitenin yanlarındaki ve arkasındaki LED'leri beyaz yanıp sönme efektinden, beyaz sürekli yanmaya ve Kapalıya değiştirmek için birkaç kez basın. (Bu özellik yalnızca alev efekti Açık olduğunda etkindir.)



Parlaklık

Odun görünümlü ısıtıcı LED'lerini dört parlaklık ayarında değiştirmek için birkaç kez basın.

Termostat (T)

Odayı belirli bir sıcaklığa getirmek için kontrol cihazını 'max.' (maksimum) seviyesine ayarlayın. Gerekli oda sıcaklığına ulaşıncaya kadar cihazı tam güçte çalıştırın. Cihaz "klik" sesi ile kapalı konuma gelene kadar termostatik kumandayı geri çevirin. Bu sıcaklık, termostatik kontrol otomatik açılıp kapatılarak yaklaşık olarak sabit tutulacaktır. Lütfen cihazın sadece, termostat ayarı, oda sıcaklığından yüksek olduğunda açık konuma gelebileceğini unutmayın.

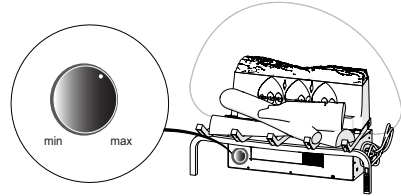

Pil Değişimi

Pili değiştirmek için:

1. Serbest bırakma tırnağını merkeze doğru bastırın ve pil kapağını kaydırarak açın.
2. 3 V Lityum pili, pil yuvasına takın. Pilin artı (+) tarafı yukarı bakmalıdır.
3. Pil kapağını kapatın.



Pil geri dönüştürülmeli veya uygun şekilde atığa çıkarılmalıdır. Bölgenizdeki geri dönüşüm önerileri için Yerel Yetkili Makam veya ürünü satın aldığınız satıcı ile iletişime geçin.

Genel Bakım

Odun görünümü ısıtıcıyı düzenli olarak, koşullara bağlı olarak ve en çok yıllık aralıklarla kontrol edin. Tozunu alın ve odunları, altlığı, ızgarayı ve tabanı gerektiği şekilde temizleyin.

Bu kılavuzda açıklanan kurulum ve temizlik dışında diğer servis işlemleri, yetkili bir servis temsilcisi tarafından yapılmalıdır.

⚠ UYARI: Yangın, elektrik çarpması veya yaralanma riskini azaltmak için herhangi bir bakım veya temizlik yapmadan önce gücü kesin ve ısıtıcının soğumasını bekleyin.

Odunların ve Tabanın Temizliği

Isı birikmesine ve sonunda hasara neden olabileceğinden odun görünümü ısıtıcı, ünite üzerinde veya içinde toz veya kir biriktiği durumda çalıştırılmamalıdır.

Gerekli durumda odun görünümü ısıtıcının tozunu bezle ve elektrik süpürgesi ile alın. Şöminenin boyalı yüzeylerini temizlemek için nemli bir bez ve yumuşak bir deterjan kullanın. Asla aşındırıcı temizlik maddeleri kullanmayın.

Mirage Alev Panelinin Temizlenmesi

Mirage Alev Paneli, montaj işlemi sırasında fabrikada temizlenir. Nakliye, kurulum, taşıma vb. sırasında ekranda toz parçacıklar toplanabilir; bunlar temiz ve kuru bir bezle hafifçe toz alınarak temizlenebilir.

Parmak izlerini veya diğer izleri çıkarmak için, Mirage Alev Paneli reflektör ekranını nemli bir bezle temizleyin. Asla aşındırıcı temizlik maddeleri kullanmayın. Su lekelerini önlemek için ekranı tamamen hav bırakmayan bir bezle kurulayın.

Termal Devre Kesici

Isıtıcının aşırı ısınması durumunda, otomatik devre kesici tüm üniteyi kapatır ve sıfırlanmadan tekrar açılmaz.

Ünite ana şebekeden kapatılarak ve tekrar açmadan önce 5 dakika beklenerek sıfırlanabilir.

⚠ DİKKAT: Isıtıcıyı devamlı sıfırlamak gerekiyorsa, cihazı ana şebekeden kapatın ve teknik desteği arayın.



Şömine Yüzeyinin Temizlenmesi

Şöminenin boyalı yüzeylerini temizlemek için sadece nemli bez kullanın. Aşındırıcı temizlik maddeleri kullanmayın.

Geri Dönüşüm



Avrupa Topluluğu içinde satılan elektrikli ürünler için. Elektrikli ürünler faydalı kullanım ömürleri sonunda ev tipi atıklarla birlikte atığa çıkarılmalıdır. Lütfen geri dönüşüm tesislerine teslim edin. Ülkenizde geçerli olan geri dönüşüm önerileri için Yerel Yetkili Makam veya ürünü satın aldığınız satıcı ile iletişime geçin.

Satış Sonrası Servis

Ürününüz satın alma tarihinden itibaren bir yıl garantilidir.

Bu süre içerisinde, bu talimatlara uygun olarak kurulup çalıştırılması şartıyla bu ürünü ücretsiz olarak (lambalar hariç ve sağlanabilirlik durumuna bağlı olarak) tamir etmeyi veya değiştirmeyi taahhüt ediyoruz.

Bu garanti kapsamındaki haklarınız, bu garantiden etkilenmeyen yasal haklarınıza ek olarak verilmektedir.

Satış sonrası servise ihtiyaç duyduğunuz durumda, müşteri hizmetlerimiz ile iletişime geçiniz. İletişim numarasını garanti kartınızın üzerinde bulabilirsiniz. Aramanız sırasında

model numarasını, seri numarasını, satın alma tarihini ve arıza içeriğini sağlayarak bize yardımcı olabilirsiniz. Müşteri hizmetleri yardım masası ayrıca, yedek parça satın almanız gerektiğinde sizi bilgilendirebilir.

Lütfen arızalı ürünü ilk önce bize göndermeyin çünkü bu, cihazın kaybolmasına veya hasar görmesine ve size tatmin edici bir hizmet verilmesinde gecikmelere neden olabilir.

Lütfen cihazın faturasını satın alma belgesi olarak saklayın.



Teknik Destek

Teknik ve sorun giderme desteğinin yanı sıra yedek parçaların bir listesine aşağıdaki adresten erişebilirsiniz: